

Formula 65 LED Extreme

LED nouzové svítidlo

Svítlidla Formula 65 LED Extreme jsou navržena tak, aby odolávala extrémním teplotám až -40 °C, jako jsou teploty v chladicích jednotkách nebo ve vysokých nadmořských výškách. Napájecí zdroj Ice Pack, který poskytuje tyto funkce, je dodáván samostatně a obsahuje automatický akumulátorový topný systém, který je odolný i proti extrémně nízkým teplotám. Svítidlo je navrženo tak, aby odpovídalo průchodkové kabeláži (průřez 2,5 mm) a je vhodné pro použití s komerčními svorkami M20, a to jak pro hladké, tak pro vlnité trubky o průměru 16 a 20 mm.



TECHNICKÁ DATA

Ekvivalent*	24 W
Jmenovité napětí	230 V _{AC} ±10 % 50 Hz
Verze	Stále svítící (SA), Nouzově svítící (SE) Režim odpočinku: s volitelným ovládacím zařízením (kód 12101)
Normy	EN 60598-1, EN 60598-2-2, EN 60598-2-22, UNI EN 1838, EN 50172, EN 62034
Stupeň krytí	IP65
Odolnost	IK07
Samostatnost	1 h, 2 h, 3 h
Provozní teplota SE	0 ÷ +50 °C
Provozní teplota SA	0 ÷ +40 °C
Pracovní teplota s ICE PACK	-40 ÷ +50 °C (+40 °C SA model)
Montáž	Vestavná, nástěnná, závěsná, stropní, nástěnná konzola
Těleso	Bílý polykarbonát RAL 9003
Optika	Symetrická, bílá
Difuzér	Transparentní polykarbonát
Světelný zdroj	LED

* Referenční výkon pro účely porovnání se zářivkami

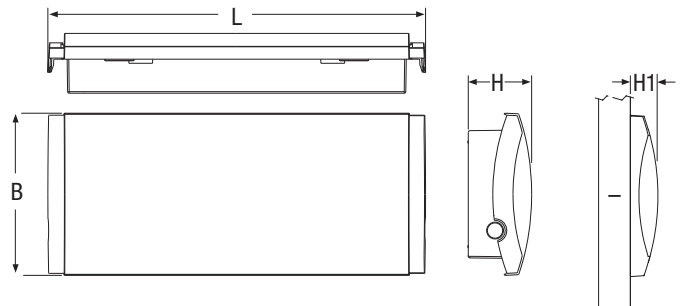

W**	• Rozměry (mm) •				Viditelnost (VD)	
	L	B	H	H1	piktogram	zavěšená
24	354	152	63,4	26	25 m	28 m

* Referenční výkon pro účely porovnání se zářivkami

Příslušenství

dodáváno včetně

Kód	Popis
-	N°2 KABELOVÁ PRŮCHODKA M20
19044	SIGNALIZAČNÍ TABULKY VLEVO/VPRAVO/DOLŮ (pouze pro model SA)

Příslušenství Autoripara

nutno objednat zvlášť

Kód	Popis
RA03	NÁHRADNÍ BATERIE AUTORIPARA (NiMH 3,6 V 1,7 Ah)



Baterie Autoripara



- BEZPEČNOST:** Systém AUTORIPARA zakročí, pokud selže hlavní baterie.
- SVĚTELNÝ TOK:** Provozovatelé si mohou zvolit, zda mají pracovat obě baterie současně, dojde ke zdvojnásobení světelného toku.
- SAMOSTATNOST:** Provozovatelé si mohou zvolit, zda mají obě baterie pracovat současně, dojde ke zdvojnásobení doby samostatnosti svítidla.

Příslušenství

nutno objednat zvlášť

Kód	Popis
19046	BATERIE ICE PACK
19048	VESTAVNÝ BOX S RÁMEČKEM F65 EXTREME
19049	DRŽÁKY PRO MONTÁŽ DO PODHLEDOVÉHO STROPU F65 EXTREME
19045	KONZOLA PRO VLAJKOVOU MONTÁŽ NA STĚNU F65
19042	DIFUZÉR S PIKTOGRAMEM ŠIPKA VLEVO, VPRAVO BANDIERA F65
19043	DIFUZÉR S PIKTOGRAMEM ŠIPKA DOLŮ BANDIERA F65
19044	SIGNALIZAČNÍ TABULKY VLEVO/VPRAVO/DOLŮ F65
12101	ŘÍDÍCÍ JEDNOTKA LOGICA (FUNKCE RM INHIBIT)



Příslušenství k udržování teploty baterie v pracovních podmínkách s velmi nízkými teplotami (-40 °C). Ice Pack je řízen elektronickým obvodem, který je schopen udržovat konstantní teplotu akumulátoru. Absorpce Ice Packu závisí na teplotě prostředí.

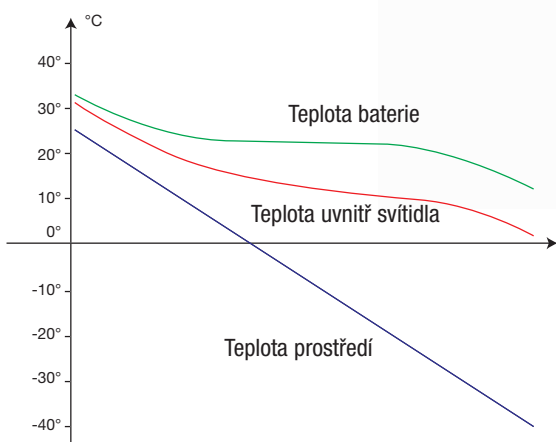
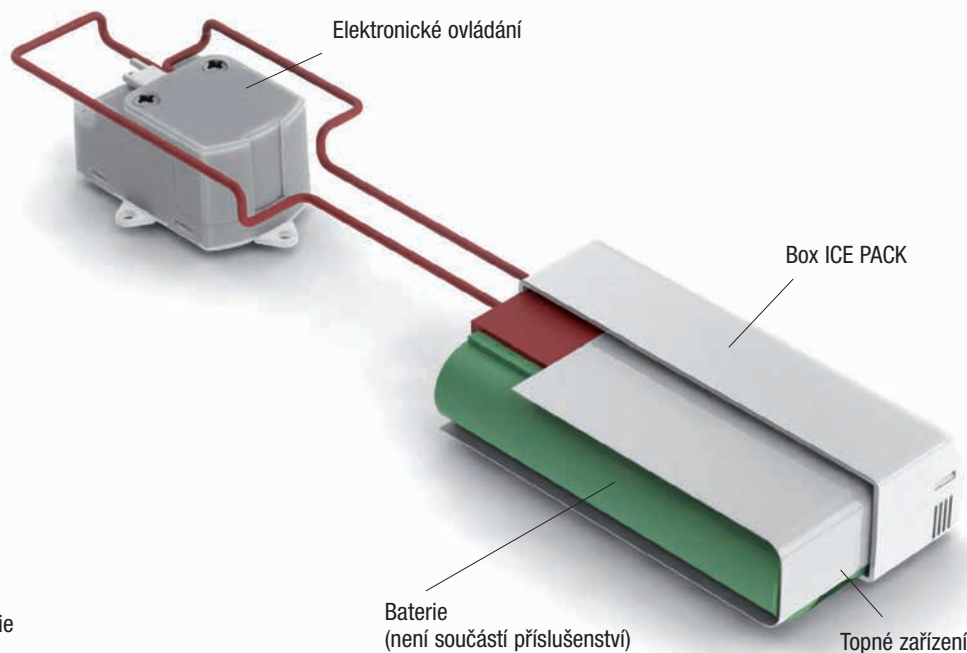

Úprava teploty baterie podle teploty prostředí pomocí příslušenství Ice Pack

NAPÁJECÍ KABEL

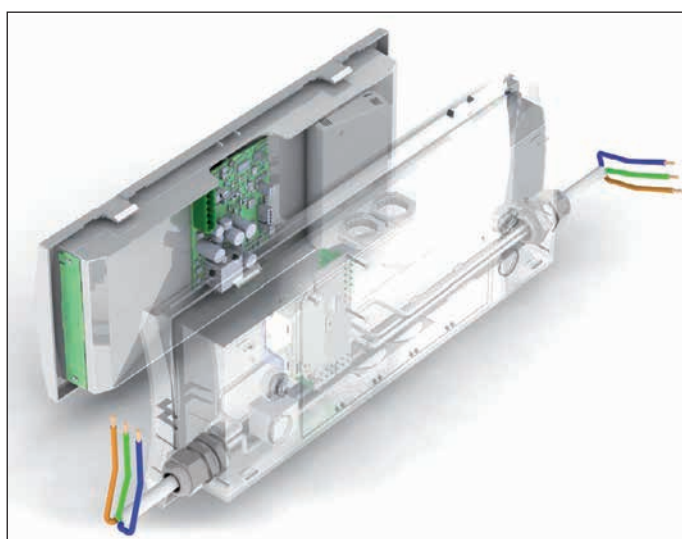

Svítidlo je navrženo tak, aby vyhovovalo napájecí kabeláži (průřezu 2,5 mm) a je vhodné pro použití s komerčními kabelovými průchodkami M20, a to jak pro hladké, tak pro vlnité trubky o průměru 16 a 20 mm.

LG-AR

W*	Kód	Popis	Model	Samostatnost	Baterie	N°LED	Logica Ripara					
							Světelný tok AR SE lm**	Světelný tok SE lm**	Světelný tok SA lm	Příkon max. W	Hmotnost Kg	Balení
24	19269	F65LED EX 24 IP65 LGAR SE123H S	SE	1-2-3h	NiMH 3,6V 1,7Ah	22	800/400/270	400/200/140	280	1,5	0,6	1/12
24	19270	F65LED EX 24 IP65 LGAR SA123H S	SA	1-2-3h	NiMH 3,6V 1,7Ah	22	800/400/270	400/200/140	280	4,5	0,6	1/12

LGFM-AR

W*	Kód	Popis	Model	Samostatnost	Baterie	N°LED	Logica Ripara					
							Světelný tok AR SE lm**	Světelný tok SE lm**	Světelný tok SA lm	Příkon max. W	Hmotnost Kg	Balení
24	19275	F65LED EX 24 LGFMAR SE 123H S	SE	1-2-3h	NiMH 3,6V 1,7Ah	22	800/400/270	400/200/140	280	1,5	0,6	1/12
24	19276	F65LED EX 24 LGFMAR SA 123H S	SA	1-2-3h	NiMH 3,6V 1,7Ah	22	800/400/270	400/200/140	280	5,0	0,6	1/12

* Referenční výkon pro účely porovnání se zářivkami ** Minimální tok zaručený podle EN 60598-2-22

Příslušenství

NAPÁJECÍ KABEL

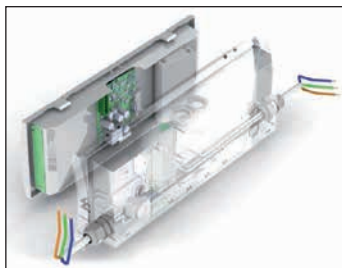

– NAPÁJECÍ KABEL

dodáváno včetně

BATERIE AUTORIPARA



SYSTÉM AUTORIPARA:

Vložení baterie Autoripara svítidlo zdvojnásobí výkon nebo dobu samostatnosti a dokáže nahradit hlavní baterii v případě její poruchy.

RA03 NÁHRADNÍ BATERIE AUTORIPARA (NiMH 3,6 V 1,7 Ah) *nutno objednat zvlášť*

KABELOVÁ PRŮCHODKA M20



– 2 KABELOVÉ PRŮCHODKY M20
(hladké a vlnité trubky Ø 16 a Ø 20 mm)

dodáváno včetně

TĚLESO PRO KABELOVÉ PRŮCHODKY M20

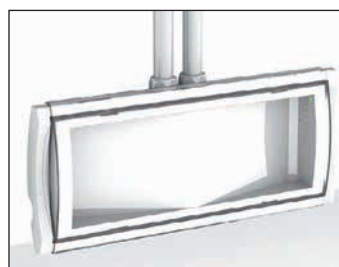

BATERIE ICE PACK

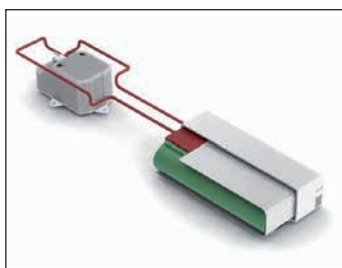

19046 BATERIE ICE PACK

nutno objednat zvlášť

Montážní příslušenství

MONTÁŽ NA STĚNU S VODOVÁHOU



– VODOVÁHA

MONTÁŽ NA STROP



VESTAVNÁ MONTÁŽ



19048 VESTAVNÝ BOX S RÁMEČKEM F65 EXTREME *nutno objednat zvlášť*

MONTÁŽ DO PODHLEDOVÉHO STROPU



19049 DRŽÁKY PRO MONTÁŽ DO PODHLEDOVÉHO STROPU F65 EXTREME *nutno objednat zvlášť*

MONTÁŽ DO PODHLEDOVÉHO STROPU



19049 DRŽÁKY PRO MONTÁŽ DO PODHLEDOVÉHO STROPU F65 *nutno objednat zvlášť*

19042 DIFUZÉR S PIKT. ŠIPKA VLEVO, VPRAVO BANDIERA *nutno objednat zvlášť*

19043 DIFUZÉR S PIKTOGRAMEM ŠIPKA DOLŮ BANDIERA *nutno objednat zvlášť*

MONTÁŽ NA STĚNU



19045 KONZOLA PRO VLAJKOVOU MONTÁŽ NA STĚNU F65 *nutno objednat zvlášť*

19042 DIFUZÉR S PIKT. ŠIPKA VLEVO, VPRAVO BANDIERA *nutno objednat zvlášť*

19043 DIFUZÉR S PIKTOGRAMEM ŠIPKA DOLŮ BANDIERA *nutno objednat zvlášť*

SIGNALIZAČNÍ TABULKY (Pozorovací vzdálenost v tabulce)



19044 SIGNALIZAČNÍ TABULKY VLEVO/VPRAVO/DOLŮ *dodáváno včetně*