

Montážní návod

Atomic Top LED

   230V/50Hz

BEGHELLI - ELPLAST, a.s.
Poříčí 3A, 603 16 Brno - CZ
Tel: (+420) 531 014 111
Fax: (+420) 531 014 210
beghelli@beghelli.cz, www.beghelli.cz

Beghelli

ROZMĚRY SVÍTIDLA

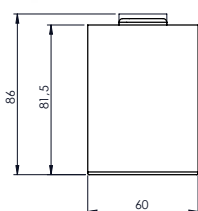
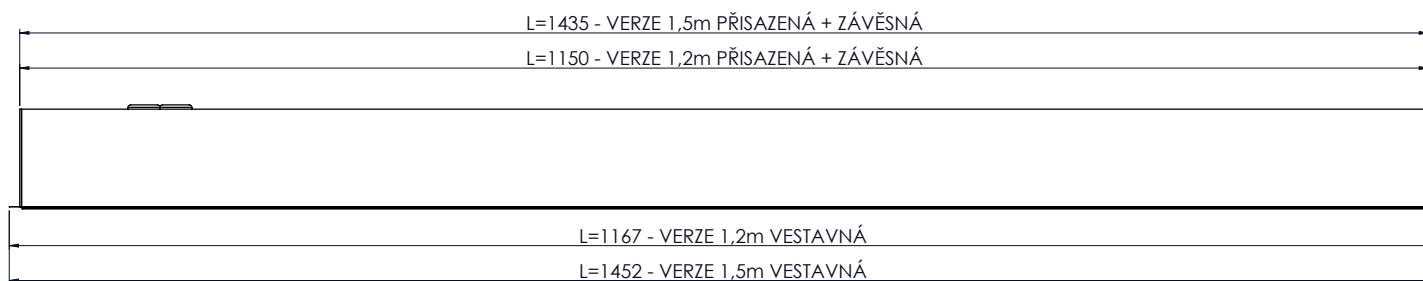

ROZMĚR 86 PLATÍ PRO PŘISAZENOU VERZI

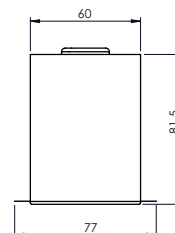

VESTAVNÁ VERZE

MONTÁŽ SVÍTIDLA

Obr. 1) DEMONTÁŽ DIFUZÉRU

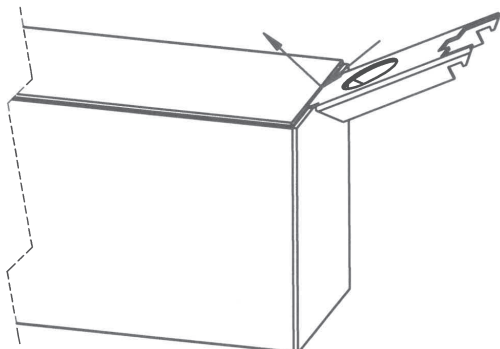

Obr. 2) DEMONTÁŽ NOSNÍKU

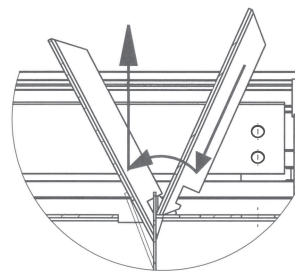
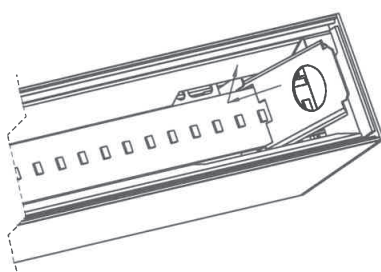

Obr. 3) PŘÍPRAVA ŠROUBU
A DISTANČNÍCH VLOŽEK

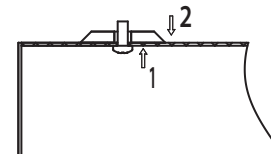

Obr. 4) MONTÁŽNÍ OTVORY

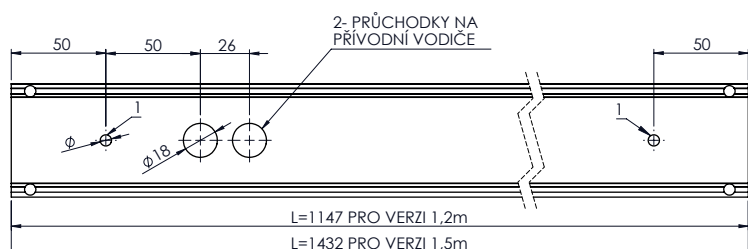

DÉLKA L JE UVEDENA BEZ KONCOVÝCH ČEL.
OTVORY č. 1 SLOUŽÍ K UCHYCENÍ NA STROP U PŘISAZENÉ VERZE
NEBO ROZPĚRNÝCH DRŽÁKŮ U VESTAVNÉ VERZE

Obr. 5) PŘÍPRAVA SPOJOVACÍHO DÍLU



Obr. 6) PŘÍPRAVA ČELA

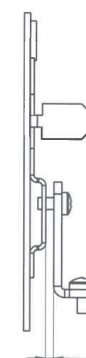

Obr. 7) MONTÁŽ KONCOVÉHO ČELA

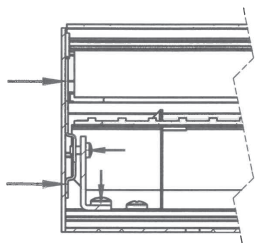

Obr. 8) MONTÁŽ SPOJ. DÍLU DO PROFILU

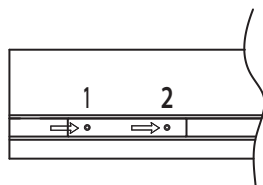

Obr. 9) PROPOJENÍ SVÍTIDEL POMOCÍ SPOJ. DÍLU

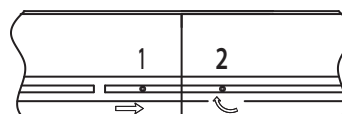

Obr. 10) MONTÁŽ ZÁVĚSU NA SVÍTIDLO

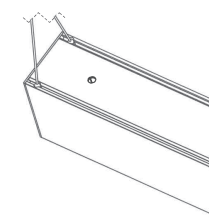

Obr. 11) MONTÁŽNÍ OTVOR

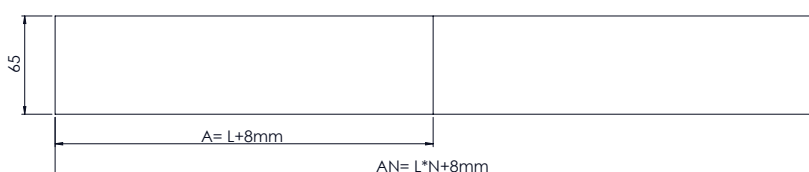

DÉLKA A= L + 8mm
DÉLKA AN= L * N + 8mm

L= DÉLKA PROFILU BEZ ČEL
N= POČET SVÍTIDEL

Obr. 12) MONTÁŽ VESTAVNÉHO SVÍTIDLA

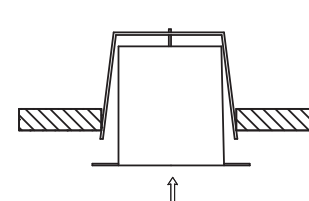

Obr. 13) ROZEPŘENÍ PRUŽIN

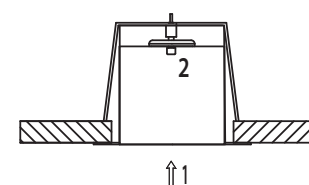

MINIMÁLNÍ MONT. VZDÁLENOST
MEZI STROPEM A PODHLEDEM

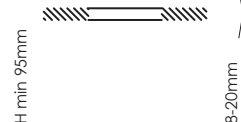

POSTUP MONTÁŽE:

(Při manipulaci s reflektorem či difuzérem používejte přibalené rukavice)

Přisazená montáž na strop - SAMOSTATNÁ

Za použití dodávaného nástroje sejmeme ze svítidla difuzér (Obr.1). V případě verze SD začneme na straně bez senzoru Opticom. Pomocí nástroje sejmeme a vyvěsíme nosník (Obr. 2). Vodič provlečeme otvorem pro přívodní kabel. Přichystáme si šroub a distanční podložku (Obr.3). Svítidlo připevníme šrouby nebo vruty do předvrtaných otvorů (Obr.4) a přívodní vodiče zapojíme do svorkovnice, která je umístěna na nosníku. Nosník nasadíme na pružiny a nasuneme zpět do svítidla. U takto zapojeného a připevněného svítidla provedeme zpětnou montáž difuzéru opačným postupem, začneme u senzoru Opticom.

Přisazená montáž na strop - PROPOJOVACÍ

Za použití dodávaného nástroje sejmeme ze svítidla difuzér (Obr.1). V případě verze SD začneme na straně bez senzoru Opticom. Pomocí nástroje sejmeme a vyvěsíme nosník (Obr. 2). Poté si nachystáme spojku (Obr.5) a připevníme koncová čela 99-0296 s držáky (Obr.6). Na první a poslední svítidlo v řadě namontujeme koncové čelo 99-0296 (Obr.7). Nejprve upevníme držák čela do profilu a následně čelo dotáhneme k profilu. Do profilu namontujeme spojky (Obr.7). Vodič se provleče otvorem na přívodní vodič. Přichystáme si šroub a distanční podložku (Obr.3). Svítidla připevníme šrouby nebo vruty na předvrtané otvory (Obr.4) a svítidla spojíme (Obr.9). Přívodní vodič se zapojí do svorkovnice, která je umístěna na nosníku a poté se jednotlivá svítidla propojí vodiči patřičné délky a odpovídajícího průřezu. Nosník nasadíme na pružiny a nasuneme zpět do svítidla. U takto zapojeného a připevněného svítidla provedeme zpětnou montáž difuzéru opačným postupem, začneme u senzoru Opticom.

Závěsná montáž - SAMOSTATNÁ

Za použití dodávaného nástroje sejmeme ze svítidla difuzér (Obr.1). V případě verze SD začneme na straně bez senzoru Opticom. Pomocí nástroje sejmeme a vyvěsíme nosník (Obr. 2). Závěs 99-0275 navlečeme do drážek v profilu (Obr.10) a poté navlékáci otvory uzavřeme dodávanou zásepkou. Vodič se provleče otvorem na přívodní vodič a zapojí do svorkovnice, která je umístěna na nosníku. Nosník nasadíme na pružiny a nasuneme zpět do svítidla. U takto zapojeného a připevněného svítidla provedeme zpětnou montáž difuzéru opačným postupem, začneme u senzoru Opticom.

Závěsná montáž - PROPOJOVACÍ

Za použití dodávaného nástroje sejmeme ze svítidla difuzér (Obr.1). V případě verze SD začneme na straně bez senzoru Opticom. Pomocí nástroje sejmeme a vyvěsíme nosník (Obr. 2). Poté si nachystáme spojku (Obr.5) a připravíme koncová čela 99-0296 s držáky (Obr.6). Na první a poslední svítidlo v řadě namontujeme koncové čelo 99-0296 (Obr.7). Nejprve upevníme držák čela do profilu a následně čelo dotáhneme k profilu. Do profilu namontujeme spojky (Obr.8). Závěs 99-0275 navlečeme do drážek v profilu (Obr.10) a poté navlékáci otvory uzavřeme dodávanou zásepkou. Svítidla spojíme (Obr.9). Vodič 99-0094 nebo 99-0095 se provleče otvorem na přívodní vodič a zapojí do svorkovnice, která je umístěna na nosníku, a pak se jednotlivá svítidla propojí vodiči patřičné délky a odpovídajícího průřezu. Nosník nasadíme na pružiny a nasuneme zpět do svítidla. U takto zapojeného a připevněného svítidla provedeme zpětnou montáž difuzéru opačným postupem, začneme u senzoru Opticom.

Vestavná montáž - SAMOSTATNÁ

Za použití dodávaného nástroje sejmeme ze svítidla difuzér (Obr.1). V případě verze SD začneme na straně bez senzoru Opticom. Pomocí nástroje sejmeme a vyvěsíme nosník (Obr. 2). Do otvoru (Obr.11) vsuneme svítidlo (Obr.12) a poté pomocí utahování šroubu rozepřeme pružiny (Obr.13). Přívodní vodič se zapojí do svorkovnice, která je umístěna na nosníku. Nosník nasadíme na pružiny a nasuneme zpět do svítidla. U takto zapojeného a připevněného svítidla provedeme zpětnou montáž difuzéru opačným postupem, začneme u senzoru Opticom.

Vestavná montáž - PROPOJOVACÍ

Za použití dodávaného nástroje sejmeme ze svítidla difuzér (Obr.1). V případě verze SD začneme na straně bez senzoru Opticom. Pomocí nástroje sejmeme a vyvěsíme nosník (Obr. 2). Poté si nachystáme spojku (Obr.5) a připravíme koncová čela 99-0297 s držáky (Obr.6). Na první a poslední svítidlo v řadě namontujeme koncové čelo 99-0297 (Obr.7). Nejprve upevníme držák čela do profilu a následně čelo dotáhneme k profilu. Do profilu namontujeme spojky (Obr.8). Do otvoru (Obr.11) vsuneme svítidlo (Obr.12). Pomocí utahování šroubu rozepřeme pružiny (Obr.13). Svítidla spojíme (Obr.9). Přívodní vodič se zapojí do svorkovnice, která je umístěna na nosníku a poté se jednotlivá svítidla propojí vodiči patřičné délky a odpovídajícího průřezu. Nosník nasadíme na pružiny a nasuneme zpět do svítidla. U takto zapojeného a připevněného svítidla provedeme zpětnou montáž difuzéru opačným postupem, začneme u senzoru Opticom.

TECHNICKÉ PARAMETRY:

- Jmenovité napětí: 230V, 50Hz
- Světelný zdroj: LED
- Stupeň krytí: IP 40
- Třída ochrany před el.úrazem: I
- Vhodné pro přímou montáž na normálně zápalný podklad – F: ano
- Svítidlo splňuje požadavky platných norem

UPOZORNĚNÍ:

- Před připojením svítidla do elektrické sítě zkontrolujte, zda elektrická síť odpovídá údajům uvedených na štítku svítidla.
- Pro výměnu zářivek, baterií, nebo opravy kontaktujte autorizované centrum zákaznického servisu a trejte na použití autentických náhradních dílů. Nesplnění těchto instrukcí by mohlo vést ke snížení bezpečnosti svítidla nebo ke ztrátě záruky.
- Toto svítidlo může být použito pouze k účelu, pro nějž bylo vyrobeno. Jakékoliv jiné použití bude považováno za nevhodné a tím také nebezpečné. Výrobce nenesou odpovědnost za jakákoliv zranění způsobená osobám či zvířatům, nebo za škody na majetku způsobené nepatřičným, chybným či nepřiměřeným použitím.
- Před jakýmkoliv zásahem do svítidla nebo prováděním údržby a servisu je nutno svítidlo odpojit od elektrické sítě. Tuto činnost smí provádět pouze osoba ZNALÁ ve smyslu platných vyhlášek o způsobilosti k činnostem. Svítidlo je možné připojit pouze do elektrické sítě, jejíž instalace a jistištění odpovídá platným normám.

ZÁRUKA:

Veškeré výrobky firmy Beghelli - Elplast, a.s. jsou vyráběny z materiálů nejvyšší kvality, které byly podrobeny přísným testům a jsou výrobcem garantovány jako nezávadné ve smyslu stávajících legislativních předpisů. Tato záruka pozbývá platnosti v případech kdy dojde k nedodržení řádné montáže podle návodu, nebo v případě kdy dojde k poškození svítidla, nebo k jeho modifikaci či opravě provedené neoprávněnou osobou. Vadné výrobky je nutno vrátit k vašemu nejbližšímu autorizovanému servisnímu centru firmy Beghelli - Elplast, a.s. Zařízení byste neměli vyhodit do domovního odpadu. Měli byste jej dát do tříděného odpadu, abyste zabránili škodám na životním prostředí. Vzhledem ke směrnici 2002/96 a současným národním zákonům ohledně likvidace výrobků na konci jejich životnosti by nedodržení tohoto pokynu mohlo být dle zákona trestné. Informujte se, prosím, o lokálním sběrném středisku elektrických a elektronických výrobků.



FUNZIONI/ FUNCTIONS	AZIONI/ ACTIONS	IMPOSTAZIONI DI DEFAULT/ DEFAULT SETTINGS
Autodimmer (fig. D)	Collegare Sensore/ Connect Sensor	Autodimmer: abilitato - Autocalibrazione: abilitata - Compensazione Autodimmer: 500% Autodimmer: enable - Autocalibration: enable - Autodimmer Compensation: 500%
Opticom*	Collegare Sensore/ Connect Sensor Togliere Jumper/ Remove Jumper Programmazione con APP Opticom/ Programming with APP Opticom	Codice di sblocco: 10 - Sensore di presenza: disabilitato Security code: 10 - Motion sensor: disabled
Sensore di presenza/ Motion sensor	Collegare Sensore/ Connect Sensor Togliere Jumper/ Remove Jumper Abilitare Sensore di presenza da APP Opticom/ Enabling Motion sensor using APP Opticom	Sensibilità: media - Ritardo: 16 minuti Sensitivity: med - Delay: 16 minutes

Opticom*

opticom
TECHNOLOGY

Attivazione funzione Opticom:

- Estrarre il jumper dal circuito per abilitare le funzioni Opticom e procedere alla programmazione della lampada come indicato nel tutorial dell'App.
- Aprire App Opticom technology (scaricabile su App Store e Google Play). L'elenco degli smartphone compatibili con l'App è consultabile su opticom.beghelli.it
- Effettuare login inserendo user e password personali (al primo utilizzo è necessario registrarsi come nuovo utente).
- Tramite l'App Opticom è possibile modificare le impostazioni di Autodimmer, Opticom e Sensore di presenza.

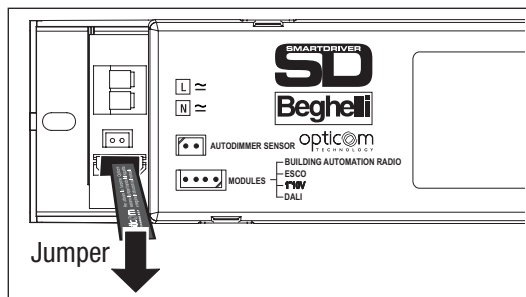

Opticom function activation:

- Remove the jumper from the circuit to enable Opticom functions and proceed to programming the lamp as shown in the App tutorial.
- Open App Opticom technology (available for download on the App Store and Google Play). The list of smartphones compatible with the App is available on opticom.beghelli.it
- Make login with user and password (at the first use you must register as a new user).
- Through the App Opticom you can change the Autodimmer settings, Opticom communication and Motion sensor.

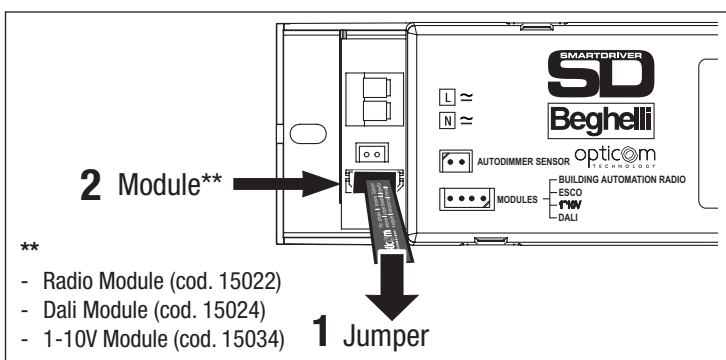

**

- Radio Module (cod. 15022)
- Dali Module (cod. 15024)
- 1-10V Module (cod. 15034)

INSTALLATION MODULES RADIO, DALI AND 1-10V

- Before connecting the Modules remove the jumper.
- By connecting the Dali module (cod. 15024) and 1-10V module (cod. 15034), the Autodimmer functions, Opticom and Motion sensor are disabled.
- By connecting the Radio module (cod. 15022) the Opticom functions can be disabled by the SD Manager.

POUŽITÍ SENZORU AUTODIMMER (D)

Poznámka: Pokud není připojen senzor, svítidlo pracuje na plný výkon (za předpokladu, že není jinak nastavené z Centrální jednotky).

Upozornění: udržujte senzory dále od ostatních externích světelných zdrojů (D1).

POUŽITÍ MODULU PRO ŘÍZENÍ OSVĚTLENÍ (KÓD 15022) (E)

Informace ohledně správného použití najdete v manuálu Centrální řídicí jednotky (kód 20102) nebo Vysílačiho modulu (kód 20104) a Modulu pro systém řízení osvětlení (kód 15022).

Štítky je nutné nalepit následujícím způsobem:

- 1 - malý štítek musí být nalepen do výkresové dokumentace plánu budovy pro snadné dohledání svítidla (obrázek E1);

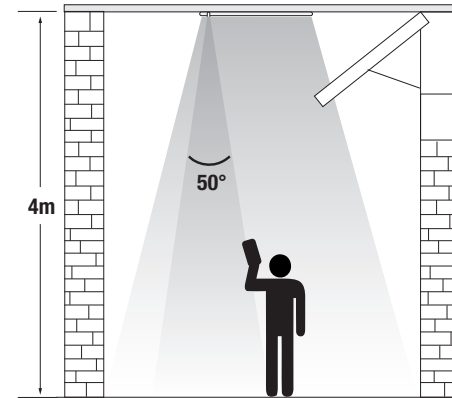
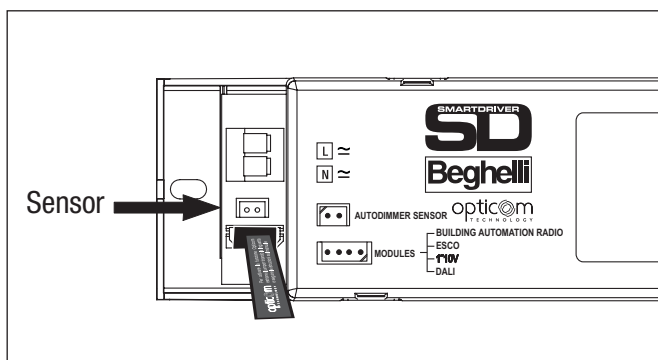

2 - střední a velký štítek musí být nalepen na svítidlo po jeho instalaci viditelně poblíž rádiového modulu (obrázek E2).

Plati pro všechna svítidla vybavená jednotkou SmartDriver. Vysokofrekvenční vysílač instalujte dále od povrchů schopných vytvářet rušení rádiového signálu (kovové povrchy, atd.).

UPOZORNĚNÍ - ZÁRUKA

- Toto svítidlo může být použito pouze k účelu, pro nějž bylo vyrobeno. Jakékoliv jiné použití bude považováno za nevhodné a tím také nebezpečné.
- Pro případné opravy se obraťte na autorizované servisní středisko, které používá pouze originální náhradní díly. Nerespektování výše uvedených podmínek může ohrozit bezpečnost zařízení a ztrátu záruky.
- Pro více podrobností týkající se záručního servisu se prosím obraťte na autorizovaného prodejce.