

Componenti di base

Rail System LED è un sistema in fila continua evoluto, le varianti possibili lo rendono estremamente versatile, adatto a tutte le tipologie di utilizzo.



- 1** **Binario elettrificato trifase** si installa a incastro nel Profilo portante e può alloggiare Proiettori di varia potenza fra cui Zoom LED ed Expo LED

Elementi chiave del sistema:

- 1** Elementi di sospensione e fissaggio a soffitto
- 2** Profilo portante precablato (0,6m, 1,5m)
- 3** Modulo illuminazione LED SD (0,6m, 1,5m)
- 4** Binario elettrificato trifase (1,5m)
- 5** Testata alimentata
- 6** Testata di chiusura
- 7** Moduli di connessione: Giunti a 2, 3, 4 vie
- 8** Modulo  (0,6 m)

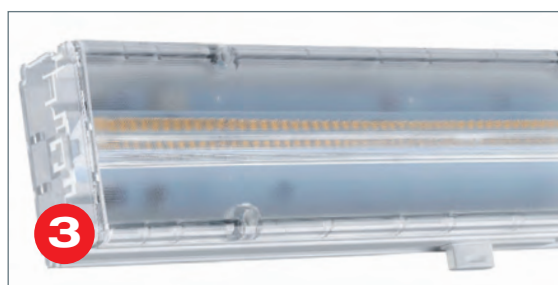
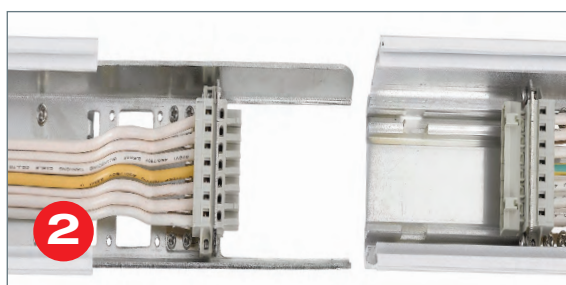

2 Profilo portante precabato

dispone di un sistema di connessione rapida che lo rende velocissimo da installare. Montato prima degli altri componenti, compone la struttura portante dell'impianto

3 Apparecchio cablato LED SD

disponibile con 7 ottiche differenti, sia concentranti che diffondenti, asimmetriche e simmetriche. Il sistema di incastro rapidissimo è completo anche di collegamento elettrico

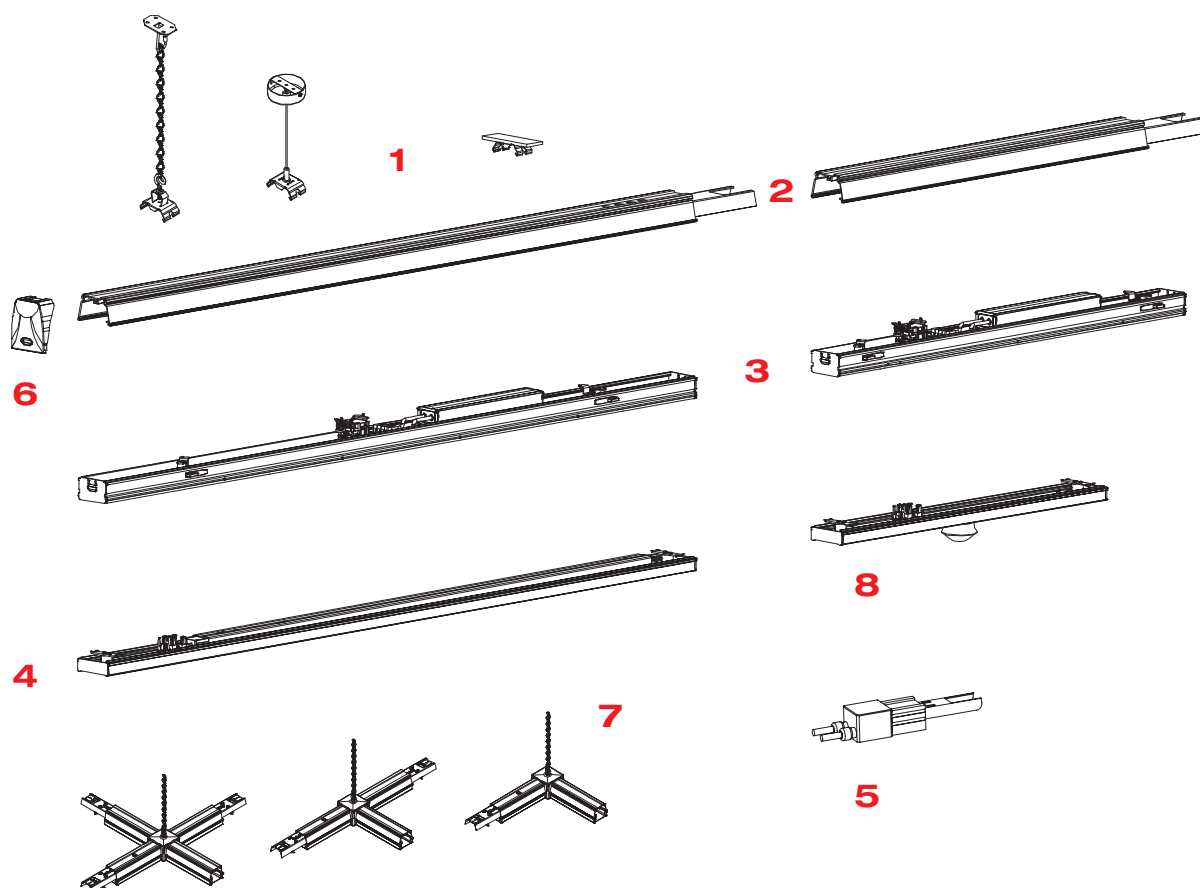



CARATTERISTICHE GENERALI

Potenza equivalente* 2x18, 2x80W

Alimentazione Universale Multy Voltage
93÷265 Vac - 50/60Hz,
176÷250 Vdc

Conformità EN 60598-1, EN 60598-2-1,
EN 60598-2-22 (requisiti fondamentali),
EN62471 (rischio fotobiologico esente)

Grado di protezione IP40

Temp. ambiente -20 ÷ +40°C

Installazioni plafone, sospensione

Corpo Alluminio Estruso RAL 9010

Ottica Lente PMMA trasparente

Alimentatore SELV elettronico SD (Cos $\phi \geq 0,96$)
a dimmerazione intelligente

MTBF Alimentatore** 80.000h

**Mantenimento
flusso luminoso**** > 60.000h (L80B20)

Stabilità colore 3 SDCM

* Potenza equivalente per il confronto con apparecchi a tubo
fluorescente

** Alla temperatura ambiente di riferimento di 25°C

Rail System LED

Profilo portante precablato + Modulo illuminazione SD

Sistema per fila continua con canale precablato modulare; con lo stesso canale portante si installa sia il binario trifase che l'apparecchio di illuminazione specifico disponibile con 7 differenti ottiche per soddisfare la maggior parte delle esigenze illuminotecniche di retail, GDO, uffici e applicazioni industriali. Il precablaggio del canale è con 7 poli: 3 Fasi - Neutro - Terra - Illuminazione di emergenza - Bus DALI. Tutti i componenti sono in alluminio estruso con incastri e bloccaggi meccanici di alta precisione e velocissima installazione, la gamma è tale da consentire tutti i livelli di complessità impianto e qualsiasi tracciato di fila continua.

Per il funzionamento con il sistema Opticom Technology sono indispensabili il Modulo radio e il Fotosensore intelligente che può funzionare sia in Autodimmer che comandato direttamente da smartphone per la regolazione dell'intensità luminosa con l'apparecchio a vista.

Rail System LED è inoltre controllabile via WiFi attraverso la Centrale Domotica opzionale che consente anche tutte le modalità di funzionamento previste dal protocollo Smart Driver (SD)

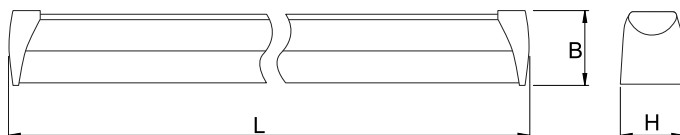

Potenza W*	• Dimensioni (mm) •			Peso kg
	L	B	H	
2x80	1416	73	80	3,6
2x18	568	73	80	1,7

VARIANTI SPECIALI: RESA CROMATICA ≥ 90 , TEMPERATURA COLORE, VERSIONE IP54
A RICHIESTA Contattare la rete di vendita Beggelli

Domotica

da ordinare separatamente

Cod. ord.	Descrizione
20102	CENTRALE DOMOTICA
20124	CENTRALE DOMOTICA WIFI
20104	TRASMETTITORE RADIO DOMOTICO
15022	MODULO RADIO DOMOTICO
15024	MODULO DALI
15034	MODULO 1-10V
15025	MODULO RADIO GRANDE ESCO ITALIA
15035	RAIL SENSORE AUTODIMMER OPTICOM

EMERGENZA CON INVERTER LED

INVERTER		19358	INVERTER PLUG&LIGHT LED SE/SA 1H 20-60V	da ordinare separatamente
		19359	INVERTER PLUG&LIGHT LED SE/SA 3H 20-60V	da ordinare separatamente
		19355	INV LED AT/LG 6W 55V 123H	da ordinare separatamente
		19356	INV LED LGFM 6W 55V 123H	da ordinare separatamente
		RA02	BATTERIA AUTORIPARA INVERTER 7.2V 1.7Ah	da ordinare separatamente

MODULO
RADIO
DOMOTICO

MODULO
GRANDE
ESCo
ITALIA

MODULO
1÷10V

MODULO
DALI

MODULO
PLUG&LIGHT

MODULI INTELLIGENTI COLLEGABILI ALLO SMARTDRIVER BEGHELLI



FOTOSENSORE INTELLIGENTE

1. Autodimmer
Natural Light

2. Autodimmer
Dynamic Light

3. **opticom**
TECHNOLOGY

Interfaccia Smartphone
Sistema di programmazione e controllo apparecchi

INSTALLAZIONE A SOFFITTO



14537 RAIL STAFFA A SOFFITTO da ordinare separatamente

INSTALLAZIONE A SOSPENSIONE

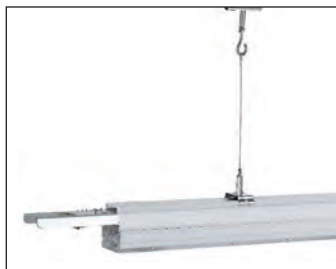

14534 RAIL STAFFA CON CAVO ACCIAIO 3M da ordinare separatamente



14535 RAIL STAFFA CON CATENA 3M da ordinare separatamente

TESTATA DI CHIUSURA



14532 RAIL TESTATA da ordinare separatamente

14538 RAIL TESTATA BINARIO TRIFASE da ordinare separatamente

INSTALLAZIONE A SOFFITTO



14536 RAIL STAFFA DOGHE SPECIALI da ordinare separatamente

SISTEMA DI CONNESSIONE A 7 POLI

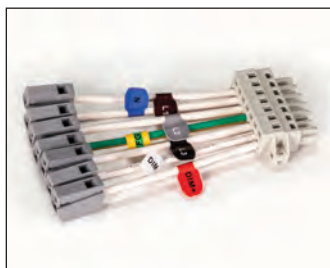

14530 RAIL ALIMENTAZIONE 7 WIRE da ordinare separatamente

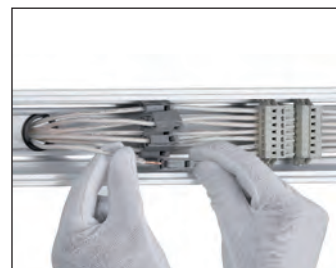

COPERTURE

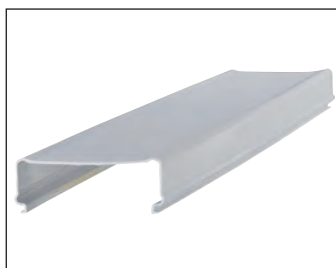

14533 RAIL COVER PC 1500 da ordinare separatamente

14539 RAIL COVER PC 600 da ordinare separatamente

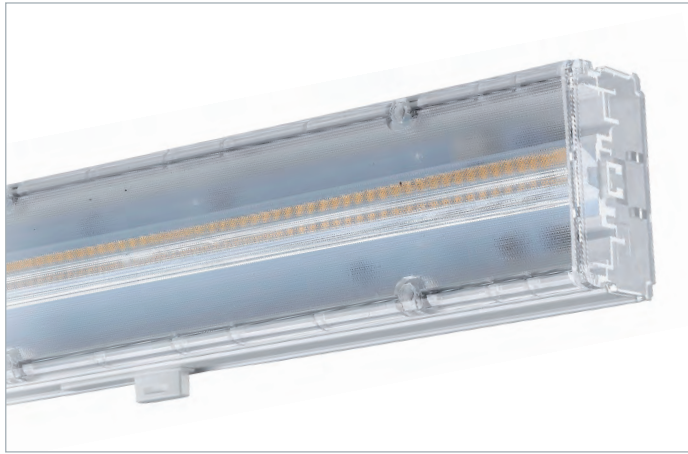

Modulo Illuminazione SD

Rail System LED



Potenza W*	• Dimensioni (mm) •			Peso kg
	L	B	H	
2x80	1416	68	37	1,7
2x18	568	68	37	0,8

Modulo Illuminazione SD

Reattore elettronico SmartDriver **SD**

Potenza* W	Cod. Ord.	Descrizione	Ottica	Potenza LED W	Temperatura colore K	Resa cromatica	Absorbimento Max W	N° LED	Flusso LED lm (Tj=25°C)	Flusso apparecchio lm	Efficienza luminosa lm/W	Classe energetica	Imballo sing/multi
2x80	14500	RAIL LED 2x80 1500 WD SD 4K	Wide (90°)	59	4000	>80	65 (56***)	288	10000	9000	139	A++	1/10
2x80	14501	RAIL LED 2x80 1500 SP SD 4K	Sharp (25°)	59	4000	>80	65 (56***)	288	10000	9000	139	A++	1/10
2x80	14502	RAIL LED 2x80 1500 NR SD 4K	Narrow (60°)	59	4000	>80	65 (56***)	288	10000	9000	139	A++	1/10
2x80	14503	RAIL LED 2x80 1500 DS SD 4K	Doppia Asimm.	59	4000	>80	65 (56***)	288	10000	9000	139	A++	1/10
2x80	14504	RAIL LED 2x80 1500 RS SD 4K	Asimm. Destra	59	4000	>80	65 (56***)	288	10000	9000	139	A++	1/10
2x80	14505	RAIL LED 2x80 1500 LS SD 4K	Asimm. Sinistra	59	4000	>80	65 (56***)	288	10000	9000	139	A++	1/10
2x80	14506	RAIL LED 2x80 1500 FF SD 4K	Flat (120°)	59	4000	>80	65 (56***)	288	10000	9000	139	A++	1/10
2x18	14540	RAIL LED 2x18 600 WD SD 4K	Wide (90°)	23	4000	>80	26	144	4000	3600	140	A++	1/10
2x18	14541	RAIL LED 2x18 600 SP SD 4K	Sharp (25°)	23	4000	>80	26	144	4000	3600	140	A++	1/10
2x18	14542	RAIL LED 2x18 600 NR SD 4K	Narrow (60°)	23	4000	>80	26	144	4000	3600	140	A++	1/10
2x18	14543	RAIL LED 2x18 600 DS SD 4K	Doppia Asimm.	23	4000	>80	26	144	4000	3600	140	A++	1/10
2x18	14544	RAIL LED 2x18 600 RS SD 4K	Asimm. Destra	23	4000	>80	26	144	4000	3600	140	A++	1/10
2x18	14545	RAIL LED 2x18 600 LS SD 4K	Asimm. Sinistra	23	4000	>80	26	144	4000	3600	140	A++	1/10
2x18	14546	RAIL LED 2x18 600 FF SD 4K	Flat (120°)	23	4000	>80	26	144	4000	3600	140	A++	1/10

*** Se alimentato a 110Vac il prodotto assume un derating automatico di potenza assorbita che comporta anche una riduzione di flusso luminoso uscente.

INSTALLAZIONE A SOSPENSIONE



SISTEMA DI FISSAGGIO

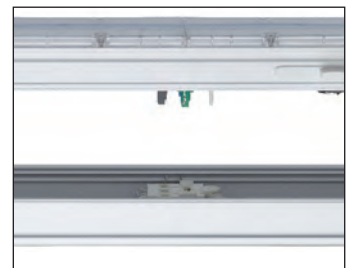

7 Ottiche, 7 differenti solidi fotometrici

Rail System

65W - 120°

cod. ord. 14506

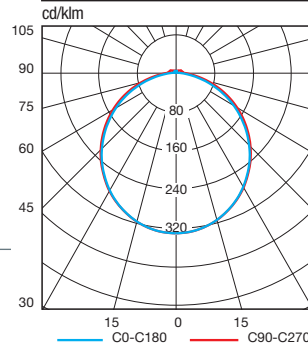

Rail System

65W - 90°

cod. ord. 14500

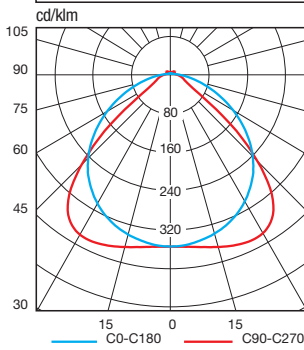

Rail System

65W - 25°

cod. ord. 14501

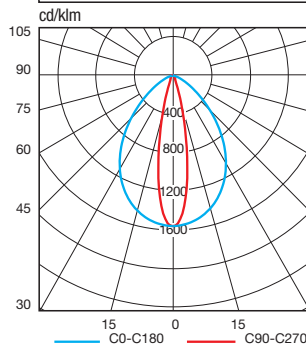

Rail System

65W - 60°

cod. ord. 14502

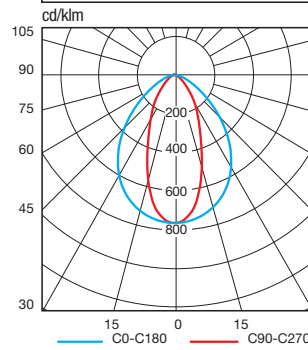

Rail System

65W - doppio asimm.

cod. ord. 14503

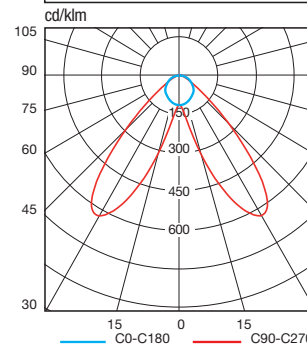

Rail System

65W - asimmetrica dx

cod. ord. 14504

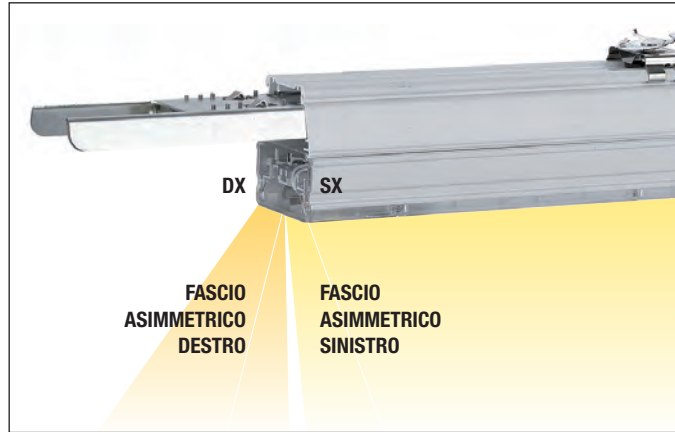
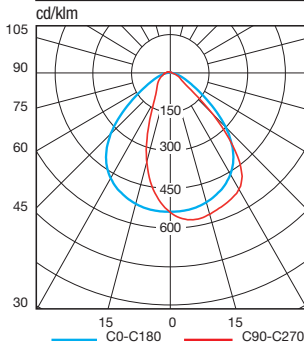

Rail System

65W - asimmetrica sx

cod. ord. 14505

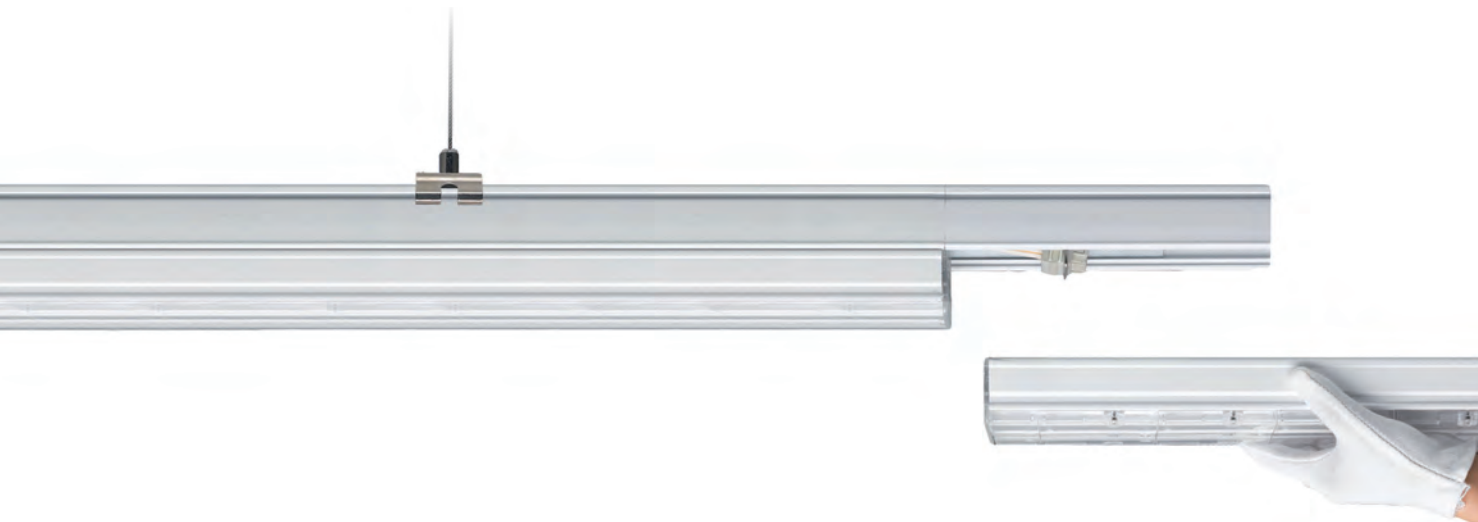
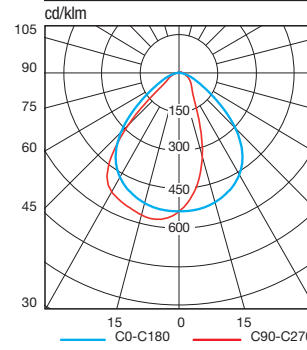



Profilo portante precablato

Rail System LED

Quantità di lampade in fila continua per fase

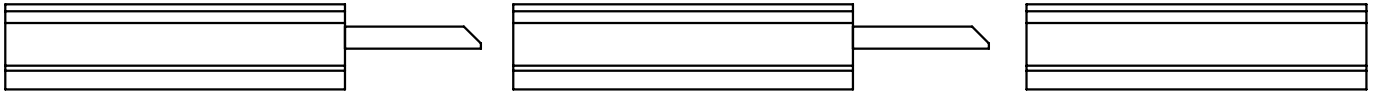

Potenza W	Lunghezza mm	sezione cavo mm ²	Quantità Lampade 230 Vac	Quantità Lampade 110 Vac	Lungh. Linea 230 mm	Lungh. Linea 110 mm
2x18	568	2,5	135	67	75	37
2x80	1416	2,5	54	27	75	37

Le quantità e le lunghezze indicate sono per ciascuna fase.

Il binario elettrificato è costituito da 3 fasi + 2 che possono essere utilizzate per alimentare l'illuminazione d'emergenza o un BUS (Dali o Logica)

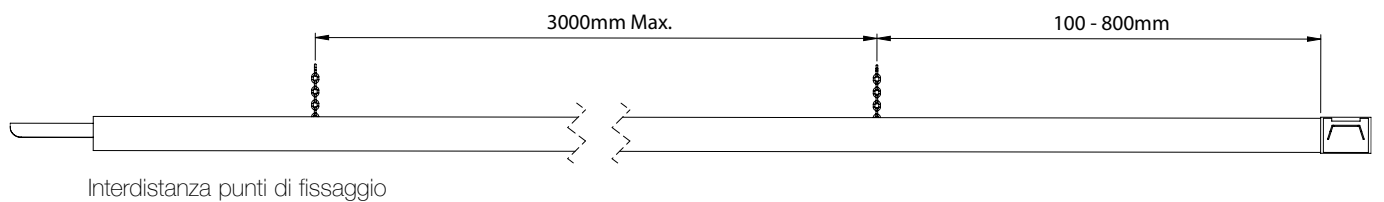
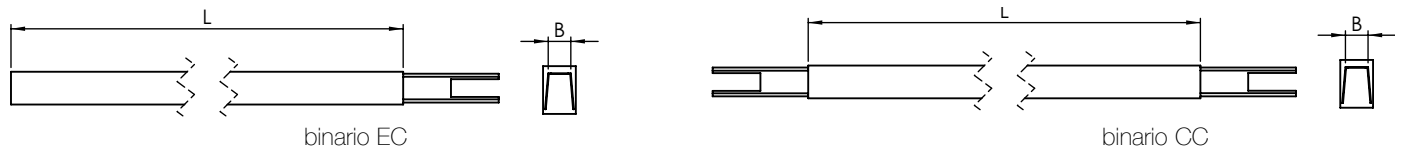

INSTALLAZIONE IN FILA CONTINUA

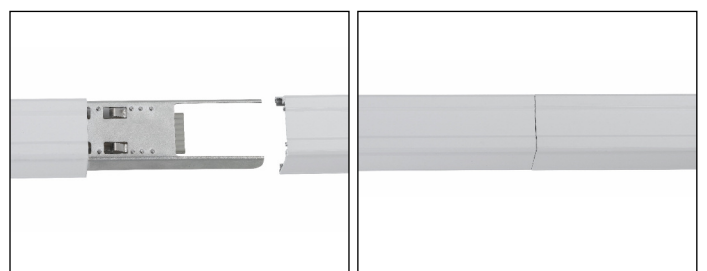

Binario EC - Profilo portante con alimentazione laterale

Modello mm	cod. Ord	Descrizione	sezione cavo mm ²	• Dimensioni (mm) • L B		Peso kg	Imballo sing/multi
600	14516	RAIL 600 7 WIRE EC	2,5	568	68,4	0,7	1/10
1500	14510	RAIL 1500 7 WIRE EC	2,5	1416	68,4	1,4	1/10

Binario CC - Profilo portante con alimentazione centrale (dall'alto)

Modello mm	cod. Ord	Descrizione	sezione cavo mm ²	• Dimensioni (mm) • L B		Peso kg	Imballo sing/multi
1500	14511	RAIL 1500 7 WIRE CC	2,5	1416	68,4	1,4	1/10

Per alimentare una linea continua dall'alto, sarà sufficiente un solo Binario CC, che fornirà l'alimentazione a tutti i Binari EC in entrambe le direzioni



Modulo Binario elettrificato

Rail System LED

Per il montaggio di faretto trifase tipo Zoom LED o EXPO LED

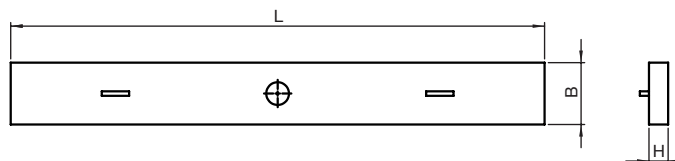

• Dimensioni (mm) •			Peso kg
L	B	H	
1416	68	21	1,7

Modulo Binario elettrificato

Cod. Ord.	Descrizione	Imballo sing/multi
14531	SPOT RAIL 1500 7 WIRE	1/10



Fotosensore intelligente

Rail System LED

Il modulo Fotosensore intelligente permette di sfruttare le tecnologie Opticom, Autodimmer Natural Light e Dynamic Light su tutti i moduli Rail ad esso associati. Tali moduli dovranno essere accessoriati di modulo Radio Domotico (15022).

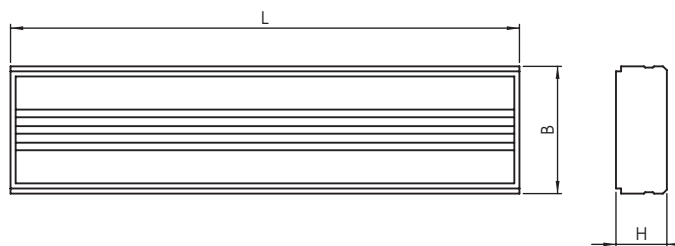

• Dimensioni (mm) •			Peso kg
L	B	H	
568	68	21	0,7

Fotosensore intelligente

Cod. Ord.	Descrizione	Imballo sing/multi
15035	RAIL AUTODIMMER OPTICOM 600	1

Testata e Connessioni a giunto Rail System

TESTATA ALIMENTAZIONE

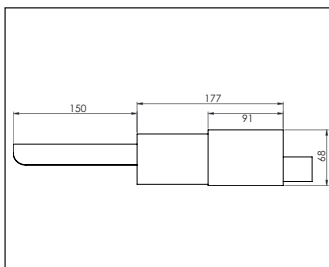
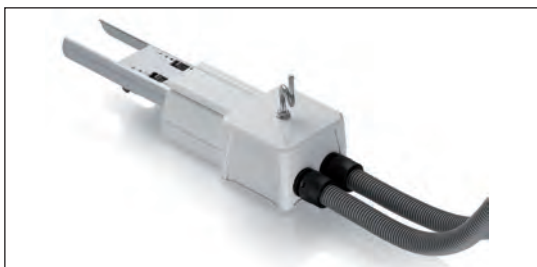

14520 RAIL TESTATA ALIM. 7 WIRE

GIUNTO A L

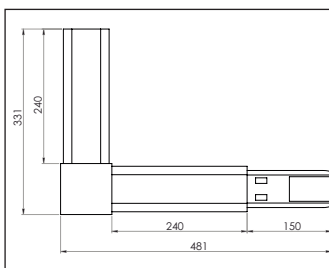
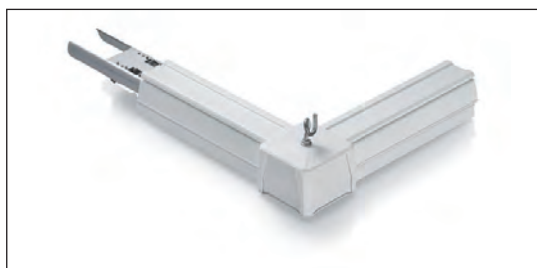

14521 RAIL L INL OTR 7 WIRE

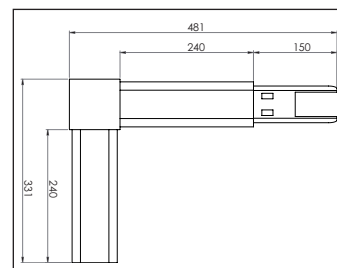

14522 RAIL L INR OTR 7 WIRE

GIUNTO A T

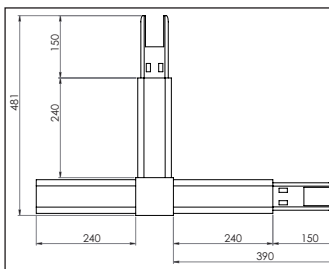
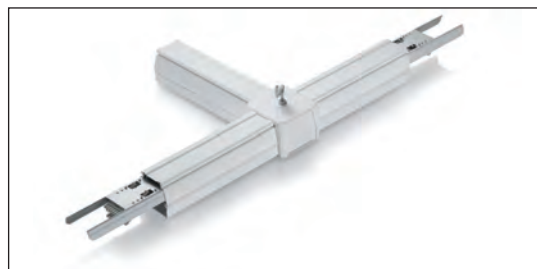

14524 RAIL T 1INL 2OUTR 7 WIRE

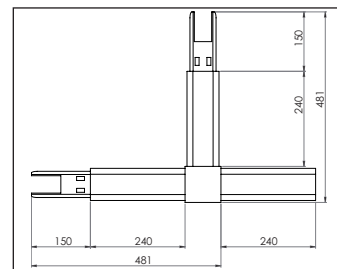

14525 RAIL T 1INR 2OUTL 7 WIRE

GIUNTO A X

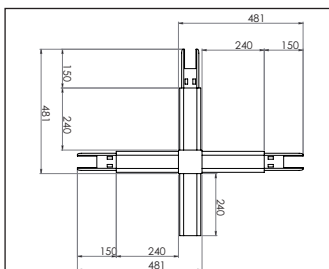
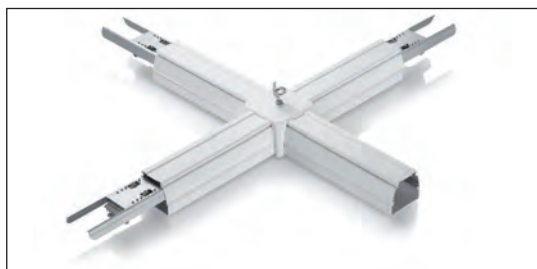

14528 RAIL X 1 IN 3OUT 7 WIRE

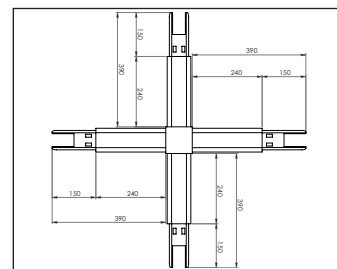

14529 RAIL X POWER 4OUT 7 WIRE

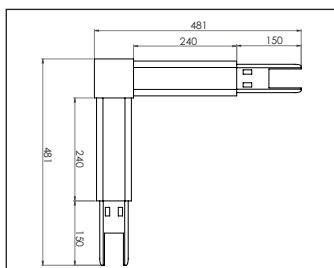

14523 RAIL L POWER 2OUT 7 WIRE

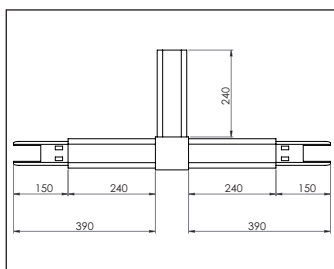

14526 RAIL T 1INC 2OUTS 7 WIRE

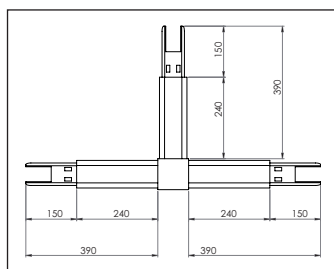

14527 RAIL T POWER 3OUT 7 WIRE