



Beghelli
IDEE PIENE DI VITA

Catalogo
05/
2025 **StripLED**



Beghelli

Il presente catalogo è disponibile in versione PDF sul sito
www.beghelli.it



Catalogo
StripLED



Guida per la scelta della StripLED P. 4

StripLED 24V P. 7



StripLED High Standard
SMD 2835 - IP20 / IP65 P. 8



StripLED Energy Saving
SMD 2835 - CRI80 / CRI90 P. 10



StripLED High Performance
SMD 2835 - IP20 / P65 P. 12



StripLED Low Wattage
SMD 2835 P. 14



StripLED High Density
SMD 2835 P. 15



StripLED High Efficiency High Density
SMD 2835 P. 16



StripLED COB ad altissima densità
480 Chip LED/m - CRI90 P. 17



StripLED CCT
SMD 2835 - Temperatura colore regolabile da 2700K a 6000K - IP20 / P65 P. 18

StripLED 230V P. 21



StripLED SMD
SMD 2835 - P65 P. 22



StripLED COB
Ad altissima densità: 320 Chip LED/m - P65 P. 24

StripLED RGB / RGBW 24V P. 25



StripLED RGB
IP20 / P65 P. 26



StripLED RGBW
IP20 / P65 P. 28

StripLED Smart 12V P. 31



Dom-e RGBW CCT dinamico
Kit completo pronto all'uso P. 32



Profili alluminio / cartongesso P. 34



Driver 24V P. 47

Schemi di collegamento P. 52

Tabella di comparazione dati tecnici P. 56

Guida per la scelta della StripLED

1) Volt - Tipo di alimentazione

Sono disponibili StripLED a bassa tensione 24V da alimentare con driver dedicato e in alternativa StripLED alimentate direttamente da rete AC (no driver).

2) IP - Grado di protezione

È la prima valutazione da fare. Esistono StripLED IP65 che permettono l'installazione in ambienti umidi o con polveri vaganti. Negli altri casi è sufficiente il grado IP20, che permette una scelta di caratteristiche illuminotecniche decisamente più ampia.

3) LED/m - Densità di LED

La densità di LED per metro ha un ruolo importante per ottenere una buona uniformità di illuminazione. In particolar modo nelle installazioni a luce indiretta, con un'alta densità di LED per metro, si ottiene un gradevole effetto estetico della luce.

4) W/metro - Versione

In base al livello di luminosità che si vuole ottenere si possono scegliere differenti potenze, da 11 a 23 W/m, e differenti categorie di efficienza.

5) K - Temperatura colore

Differenti temperature colore (K) consentono di ottenere diverse atmosfere luminose. Dall'ambiente caldo e accogliente con 2700K, alla luce naturale a 4000K fino ad ottenere un livello di luce fredda con 6500K.

6) lm/m - Flusso luminoso

Il flusso luminoso è dato dalla potenza legata all'efficienza delle varie tipologie di Strip. All'aumentare della potenza, aumenta anche il flusso luminoso (lm per metro). Sono disponibili StripLED High performance con flussi luminosi particolarmente elevati per applicazioni dove è richiesto un elevato illuminamento.



1) Volt	2) IP	3) LED/m	4) Versione W/metro	5) Kelvin	6) lm/m	Cod. Ord.
24V con driver	IP20	60	LOW WATTAGE 5W	3000	500	56644
				4000	500	56645
			RGB 14W	RGB	600	56615
		72	RGBW 11,52W	RGB + White	1260	56617
				2700	1500	56632
		120	HIGH STANDARD 14,4W	3000	1500	56600
				4000	1680	56601
				6500	1680	56602
			HIGH PERFORMANCE 18W	2700	2000	56656
				3000	2000	56657
				4000	2000	56658
		128	ENERGY SAVING 12W	6500	2000	56659
				3000	1680	57610
			ENERGY SAVING 15W	4000	1680	57611
				3000	2050	57613
			4000	2050	57614	
				HIGH EFFICIENCY 9,6W	3000	1260
		140	HIGH EFFICIENCY 14,4W		4000	1330
				6500	1330	56648
			ENERGY SAVING 9W - CRI: 90	3000	1750	56649
				4000	1960	56650
		160	ENERGY SAVING 15W - CRI: 90	6500	1960	56651
				3000	1300	57619
			HIGH DENSITY 16,32W	4000	1300	57620
	3000			2050	57628	
	240	CCT 22W	4000	2050	57629	
			2700	1890	56636	
		COB 11W - CRI: 90	3000	1890	56637	
			3000	2010	56638	
			4000	2010	56639	
			6500	2010	56639	
	480	COB 16W - CRI: 90	White da 2700 a 6000	2460	56642	
			3000	1100	56640	
		COB 16W - CRI: 90	4000	1100	56641	
			3000	1630	56677	
	4000	1630	56678			
IP65		60	RGB 14W	RGB	600	56616
	72	RGBW 11,5W	RGB + White	612	56618	
		120	HIGH STANDARD 14,4W	3000	1500	56603
	4000			1680	56604	
	HIGH PERFORMANCE 18W		6500	1680	56605	
			3000	2000	56674	
4000	2000	56675				
	240	CCT 22W	White da 2700 a 6000	2460	56643	
230V no driver		IP65	120	AC 6W - Rotolo 1 m	3000	540
				4000	540	57697
	AC 10W - Rotolo 1 m			3000	1000	57690
				4000	1000	57691
	AC 10W - Rotolo 2 m			3000	1000	57688
				4000	1000	57689
	AC 10W - Rotolo 5 m			3000	1000	56680
				4000	1000	56681
	AC 10W - Rotolo 20 m			3000	1000	56682
				4000	1000	56683
	AC 20W - Rotolo 1 m			3000	2050	57694
				4000	2050	57695
	AC 20W - Rotolo 2 m		3000	2050	57692	
			4000	2050	57693	
	AC 20W - Rotolo 5 m		3000	2050	56684	
			4000	2050	56685	
	AC 20W - Rotolo 20 m		3000	2050	56686	
			4000	2050	56687	
	320	COB 10W - CRI: 90 - Rotolo 1 m	3000	870	57685	
			4000	870	57686	
		COB 10W - CRI: 90 - Rotolo 2 m	3000	870	57683	
			4000	870	57684	
		COB 10W - CRI: 90 - Rotolo 5 m	3000	870	57680	
			4000	870	57681	
12V con driver	IP44	90	Dom-e RGB-W 12W - Rotolo 2 m	RGB + White da 2700 a 6500	1260	60018
			Dom-e RGB-W 12W - Rotolo 5 m	RGB + White da 2700 a 6500	1260	60002





StripLED

24 Volt

StripLED High Standard

Chip SMD 2835 - 24 Volt



WEB
CATALOGUE

Strisce flessibili a LED autoadesive professionali ad alta densità di LED (120 per metro) per una **ottima uniformità luminosa**, in rotoli da 5 metri già pre-cablati. Disponibili in versione per interni IP20 oppure IP65 per impiego anche in esterno. Gamma completa di accessori per qualsiasi tipo di installazione.

Il chip 2835 garantisce prestazioni del 30% superiori rispetto ai tradizionali chip 5050.



StripLED High Standard - Dimmerabili 24V

COD. ORD.	COD. EAN	W/m	LED/m	lm/m	K	LUNGHEZZA	LED/TIPO	IMB. SING./MIN/MULT	CLASSE E.
56632	8002219752482	14	120	1500	2700	5 m	28x35	1/10/40	F
56600	8002219744050	14	120	1500	3000	5 m	28x35	1/10/40	F
56601	8002219744067	14	120	1680	4000	5 m	28x35	1/10/40	E
56602	8002219744074	14	120	1680	6500	5 m	28x35	1/10/40	E

Cavo pre-cablato di 15 cm da entrambe i lati.

IP20

VITA
50.000
ORE

CRI80



Connettori di raccordo tra StripLED Beghelli, corredati di tutto l'occorrente per l'installazione. I connettori mantengono il grado di protezione IP della relativa strip.

I nuovi connettori trasparenti a vite garantiscono continuità luminosa senza ombre.

Connettori di raccordo dedicati

COD. ORD.	COD. EAN	DESCRIZIONE	CONTENUTO	IP	IMB. SING./MIN/MULT
56620	8002219744241	CONNETTORE STRIP TO STRIP - lineare	10 connettori	20	40
56621	8002219744258	CONNETTORE STRIP TO DRIVER	5 connettori	20	40
56622	8002219744265	CONNETTORE STRIP TO STRIP FILO	4 connettori	20	40
57640	8002219907349	KIT CONNETTORI A VITE - Lineare / Angolo / Terminale	3 connettori	20	1/10/200

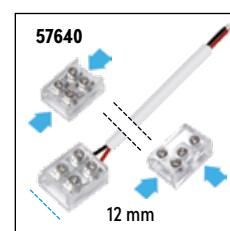
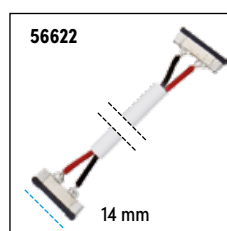
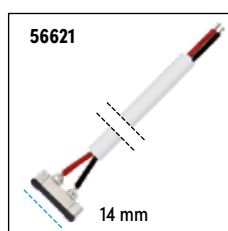
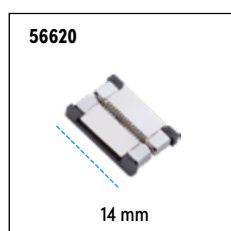

IP20

NEW

Alimentare con starter Beghelli 24V

vedi pag. 47

Profili in alluminio con diffusore per installazioni incasso / sospensione / plafone

vedi pag. 34

Uso del dissipatore consigliato

vedi pag. 45



StripLED High Standard - Dimmerabili									24V
COD. ORD.	COD. EAN	W/m	LED/m	lm/m	K	LUNGHEZZA	LED/TIPO	IMB. SING./MIN/MULT	CLASSE E.
56603	8002219744081	14	120	1500	3000	5 m	28x35	1/10/40	F
56604	8002219744098	14	120	1680	4000	5 m	28x35	1/10/40	E
56605	8002219744104	14	120	1680	6500	5 m	28x35	1/10/40	E

Cavo pre-cablato di 15 cm da un lato. **Accessori in dotazione:**

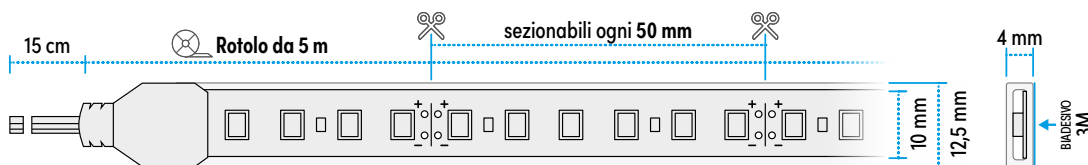
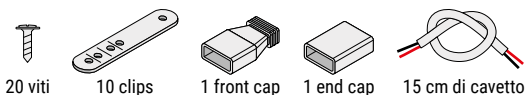

Connettori di raccordo tra StripLED Beghelli, corredati di tutto l'occorrente per l'installazione. I connettori mantengono il grado di protezione IP della relativa strip.

Connettori di raccordo dedicati					
COD. ORD.	COD. EAN	DESCRIZIONE	CONTENUTO	IP	IMB. SING./MIN/MULT
56623	8002219744272	CONN STRIP TO DRIVER - sigillante incluso	3 connettori	65	40
56624	8002219744289	CONN STRIP TO STRIP FILO - sigillante incluso	2 connettori	65	40

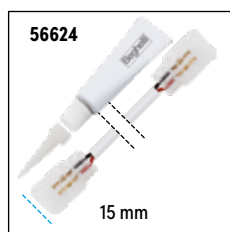
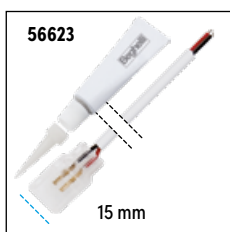

Alimentare con starter Beghelli 24V	vedi pag. 47
Profili in alluminio con diffusore per installazioni incasso / sospensione / plafone	vedi pag. 34
Uso del dissipatore consigliato	vedi pag. 45

IP65

VITA
50.000
ORE

CR180

IP65

StripLED Energy Saving

Chip SMD 2835 - 24 Volt



WEB CATALOGUE

Strisce LED flessibili autoadesive professionali **caratterizzate da un alto risparmio energetico**, in rotoli da 5 metri già pre-cablato. Disponibili in versione per interni IP20 **CRI80** e **CRI90**.

Gamma completa di accessori per qualsiasi tipo di installazione.

Il chip 2835 garantisce prestazioni del 30% superiori rispetto ai tradizionali chip 5050.



StripLED Energy Saving 12W - Dimmerabili 24V

COD. ORD.	COD. EAN	W/m	LED/m	lm/m	K	LUNGHEZZA	LED/TIPO	IMB. SING./MIN/MULT	CLASSE E.
57610	8002219906885	12	128	1680	3000	5 m	28x35	1/10/40	D
57611	8002219906915	12	128	1680	4000	5 m	28x35	1/10/40	D

StripLED Energy Saving 15W - Dimmerabili 24V

COD. ORD.	COD. EAN	W/m	LED/m	lm/m	K	LUNGHEZZA	LED/TIPO	IMB. SING./MIN/MULT	CLASSE E.
57613	8002219906946	15	128	2050	3000	5 m	28x35	1/10/40	D
57614	8002219906977	15	128	2050	4000	5 m	28x35	1/10/40	D

Cavo pre-cablato di 15 cm da entrambe i lati.



Connettori di raccordo tra StripLED Beghelli, corredati di tutto l'occorrente per l'installazione. I connettori mantengono il grado di protezione IP della relativa strip.

I nuovi connettori trasparenti a vite garantiscono continuità luminosa senza ombre.

Connettori di raccordo dedicati

COD. ORD.	COD. EAN	DESCRIZIONE	CONTENUTO	IP	IMB. SING./MIN/MULT
56620	8002219744241	CONNETTORE STRIP TO STRIP - lineare	10 connettori	20	40
56621	8002219744258	CONNETTORE STRIP TO DRIVER	5 connettori	20	40
56622	8002219744265	CONNETTORE STRIP TO STRIP FILO	4 connettori	20	40
57640	8002219907349	KIT CONNETTORI A VITE - Lineare / Angolo / Terminale	3 connettori	20	1/10/200

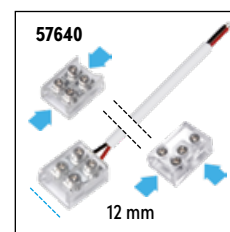
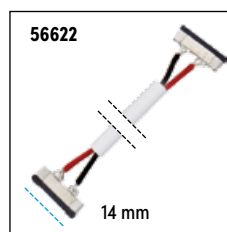
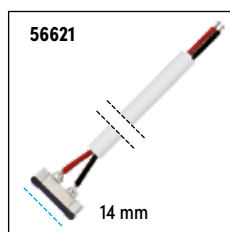
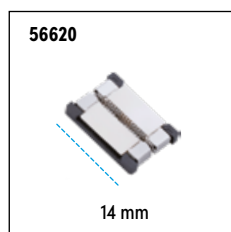

Alimentare con starter Beghelli 24V

vedi pag. 47

Profili in alluminio con diffusore per installazioni incasso / sospensione / plafone

vedi pag. 34

Uso del dissipatore consigliato

vedi pag. 45



StripLED Energy Saving 9W - Dimmerabili - CRI90 24V

COD. ORD.	COD. EAN	W/m	LED/m	lm/m	K	LUNGHEZZA	LED/TIPO	IMB. SING./MIN/MULT	CLASSE E.
57619	8002219907004	9	160	1300	3000	5 m	28x35	1/10/40	D
57620	8002219907035	9	160	1300	4000	5 m	28x35	1/10/40	D

Cavo pre-cablato di 15 cm da entrambe i lati.



IP20

VITA 50.000 ORE



StripLED Energy Saving 15W - Dimmerabili- CRI90 24V

COD. ORD.	COD. EAN	W/m	LED/m	lm/m	K	LUNGHEZZA	LED/TIPO	IMB. SING./MIN/MULT	CLASSE E.
57628	8002219907066	15	240	2050	3000	5 m	28x35	1/10/40	D
57629	8002219907097	15	240	2050	4000	5 m	28x35	1/10/40	D

Cavo pre-cablato di 15 cm da entrambe i lati.

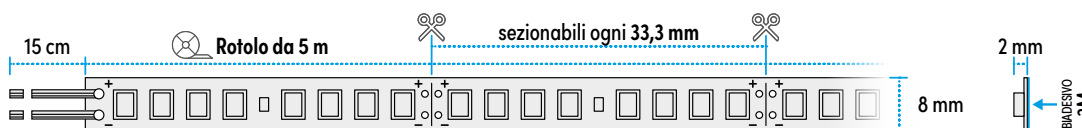

IP20

VITA 50.000 ORE

Connettori di raccordo tra StripLED Beghelli, corredati di tutto l'occorrente per l'installazione. I connettori mantengono il grado di protezione IP della relativa strip.

I nuovi connettori trasparenti a vite garantiscono continuità luminosa senza ombre.

Connettori di raccordo dedicati

COD. ORD.	COD. EAN	DESCRIZIONE	CONTENUTO	IP	IMB. SING./MIN/MULT
56620	8002219744241	CONNETTORE STRIP TO STRIP - lineare	10 connettori	20	40
56621	8002219744258	CONNETTORE STRIP TO DRIVER	5 connettori	20	40
56622	8002219744265	CONNETTORE STRIP TO STRIP FILO	4 connettori	20	40
57640	8002219907349	KIT CONNETTORI A VITE - Lineare / Angolo / Terminale	3 connettori	20	1/10/200

IP20

NEW

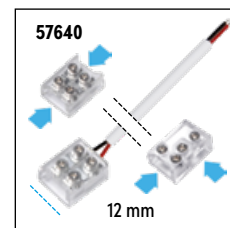
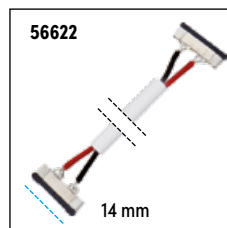
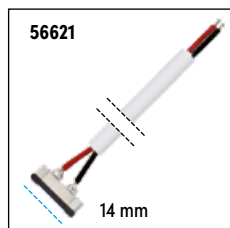
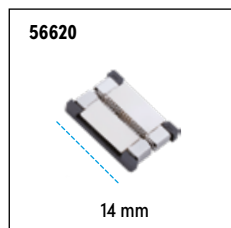

Alimentare con starter Beghelli 24V vedi pag. 47

Profili in alluminio con diffusore per installazioni incasso / sospensione / plafone vedi pag. 34

Uso del dissipatore consigliato vedi pag. 45

StripLED High Performance

Chip SMD 2835 - 24 Volt



Strisce flessibili a LED autoadesive professionali ad alta densità di LED (120 per metro) **ad alta resa luminosa** (2000 lm/metro), in rotoli da 5 metri già pre-cablati. Disponibili in versione per interni IP20 oppure IP65 per impiego anche in esterno. Gamma completa di accessori per qualsiasi tipo di installazione.

Il chip 2835 garantisce prestazioni del 30% superiori rispetto ai tradizionali chip 5050.



StripLED High Performance - Dimmerabili 24V

COD. ORD.	COD. EAN	W/m	LED/m	lm/m	K	LUNGHEZZA	LED/TIPO	IMB. SING./MIN/MULT	CLASSE E.
56656	8002219879929	18	120	2000	2700	5 m	28x35	1/10/40	F
56657	8002219879950	18	120	2000	3000	5 m	28x35	1/10/40	F
56658	8002219879981	18	120	2000	4000	5 m	28x35	1/10/40	F
56659	8002219880017	18	120	2000	6500	5 m	28x35	1/10/40	F

Cavo pre-cablato di 15 cm da entrambe i lati.

IP20

VITA
50.000
ORE

CRI80



Connettori di raccordo tra StripLED Beghelli, corredati di tutto l'occorrente per l'installazione. I connettori mantengono il grado di protezione IP della relativa strip.

I nuovi connettori trasparenti a vite garantiscono continuità luminosa senza ombre.

Connettori di raccordo dedicati

COD. ORD.	COD. EAN	DESCRIZIONE	CONTENUTO	IP	IMB. SING./MIN/MULT
56620	8002219744241	CONNETTORE STRIP TO STRIP - lineare	10 connettori	20	40
56621	8002219744258	CONNETTORE STRIP TO DRIVER	5 connettori	20	40
56622	8002219744265	CONNETTORE STRIP TO STRIP FILO	4 connettori	20	40
57640	8002219907349	KIT CONNETTORI A VITE - Lineare / Angolo / Terminale	3 connettori	20	1/10/200

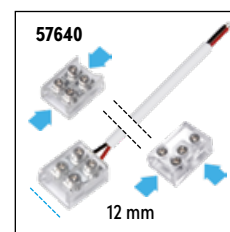
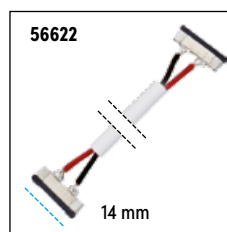
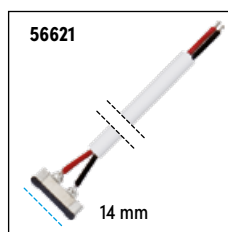
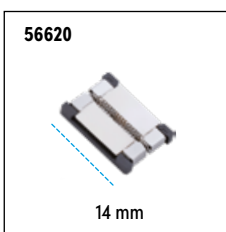

IP20

NEW

Alimentare con starter Beghelli 24V

vedi pag. 47

Profili in alluminio con diffusore per installazioni incasso / sospensione / plafone

vedi pag. 34

NB: Uso del dissipatore indispensabile

vedi pag. 45



StripLED High Performance - Dimmerabili

24V

COD. ORD.	COD. EAN	W/m	LED/m	lm/m	K	LUNGHEZZA	LED/TIPO	IMB. SING/MIN/MULT	CLASSE E.
56674	8002219880048	18	120	2000	3000	5 m	28x35	1/10/40	F
56675	8002219880079	18	120	2000	4000	5 m	28x35	1/10/40	F
56676	8002219880109	18	120	2000	6500	5 m	28x35	1/10/40	F

Cavo pre-cablato di 15 cm da un lato. **Accessori in dotazione:**

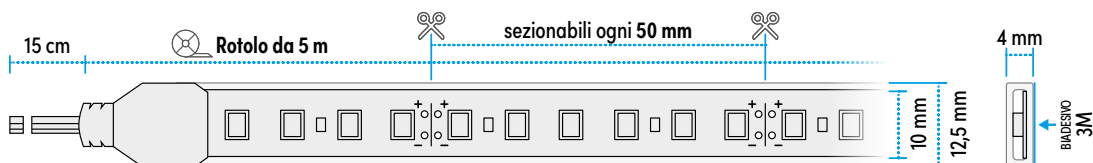
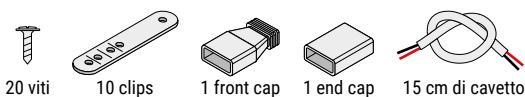

Connettori di raccordo tra StripLED Beghelli, corredati di tutto l'occorrente per l'installazione. I connettori mantengono il grado di protezione IP della relativa strip.

Connettori di raccordo dedicati

COD. ORD.	COD. EAN	DESCRIZIONE	CONTENUTO	IP	IMB. SING/MIN/MULT
56623	8002219744272	CONN STRIP TO DRIVER - sigillante incluso	3 connettori	65	40
56624	8002219744289	CONN STRIP TO STRIP FILO - sigillante incluso	2 connettori	65	40

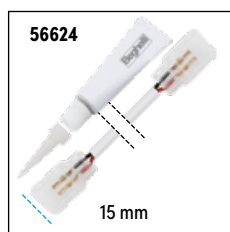
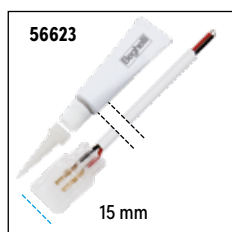

Alimentare con starter Beghelli 24V

vedi pag. 47

Profili in alluminio con diffusore per installazioni incasso / sospensione / plafone

vedi pag. 34

NB: Uso del dissipatore indispensabile

vedi pag. 45

IP65

VITA
50.000
ORE

CRI80

IP65

StripLED Low Wattage

Chip SMD 2835 - 24 Volt



Strisce flessibili a LED autoadesive professionali a **basso Wattaggio** (5W per metro) e con flusso luminoso contenuto. In rotoli da 5 metri già pre-cablati da un lato e sezionabili ogni 10 centimetri.

Disponibili in versione per interni IP20.

Gamma completa di accessori per qualsiasi tipo di installazione.

Il chip 2835 garantisce prestazioni del 30% superiori rispetto ai tradizionali chip 5050.



StripLED Low Wattage - Dimmerabili									24V
COD. ORD.	COD. EAN	W/m	LED/m	lm/m	K	LUNGHEZZA	LED/TIPO	IMB. SING./MIN/MULT	CLASSE E.
56644	8002219878359	5	60	500	3000	5 m	28x35	1/10/40	F
56645	8002219878380	5	60	500	4000	5 m	28x35	1/10/40	F

Cavo pre-cablato di 15 cm da un lato.

IP20

VITA
50.000
ORE

CRI80



Connettori di raccordo tra StripLED Beghelli, corredati di tutto l'occorrente per l'installazione. I connettori mantengono il grado di protezione IP della relativa strip.

I nuovi connettori trasparenti a vite garantiscono continuità luminosa senza ombre.

Connettori di raccordo dedicati

COD. ORD.	COD. EAN	DESCRIZIONE	CONTENUTO	IP	IMB. SING./MIN/MULT
56620	8002219744241	CONNETTORE STRIP TO STRIP - lineare	10 connettori	20	40
56621	8002219744258	CONNETTORE STRIP TO DRIVER	5 connettori	20	40
56622	8002219744265	CONNETTORE STRIP TO STRIP FILO	4 connettori	20	40
57640	8002219907349	KIT CONNETTORI A VITE - Lineare / Angolo / Terminale	3 connettori	20	1/10/200

IP20

NEW

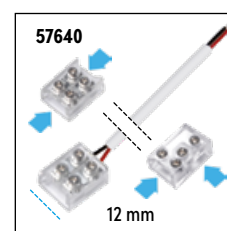
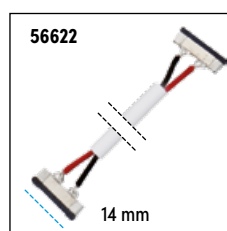
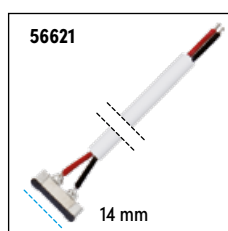
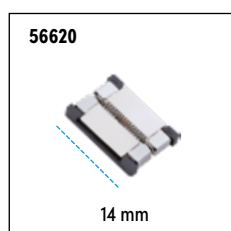

Alimentare con starter Beghelli 24V

vedi pag. 47

Profili in alluminio con diffusore per installazioni incasso / sospensione / plafone

vedi pag. 34

Uso del dissipatore consigliato

vedi pag. 45

StripLED High Density

Chip SMD 2835 - 24 Volt



Strisce flessibili a LED autoadesive professionali ad **altissima densità di LED** (240 per metro) con eccellente uniformità di emissione e **alta resa luminosa**.
Fornite in rotoli da 5 metri già pre-cablati da entrambi i lati.
Disponibili in versione per interni IP20.
Gamma completa di accessori per qualsiasi tipo di installazione.

Il chip 2835 garantisce prestazioni del 30% superiori rispetto ai tradizionali chip 5050.



StripLED High Density - Dimmerabili									24V
COD. ORD.	COD. EAN	W/m	LED/m	lm/m	K	LUNGHEZZA	LED/TIPO	IMB. SING./MIN/MULT	CLASSE E.
56636	8002219754899	16,32	240	1890	2700	5 m	28x35	1/10/40	F
56637	8002219754905	16,32	240	1890	3000	5 m	28x35	1/10/40	F
56638	8002219754912	16,32	240	2010	4000	5 m	28x35	1/10/40	E
56639	8002219754929	16,32	240	2010	6500	5 m	28x35	1/10/40	E

Cavo pre-cablato di 15 cm da entrambe i lati.

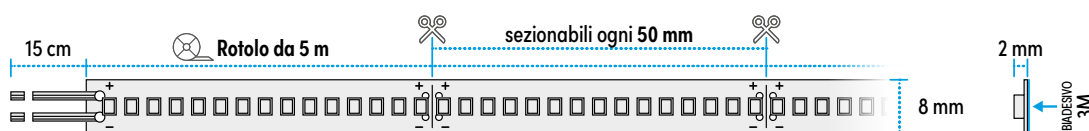

Connettori di raccordo tra StripLED Beghelli, corredati di tutto l'occorrente per l'installazione. I connettori mantengono il grado di protezione IP della relativa strip.

I nuovi connettori trasparenti a vite garantiscono continuità luminosa senza ombre.

Connettori di raccordo dedicati

COD. ORD.	COD. EAN	DESCRIZIONE	CONTENUTO	IP	IMB. SING./MIN/MULT
56620	8002219744241	CONNETTORE STRIP TO STRIP - lineare	10 connettori	20	40
56621	8002219744258	CONNETTORE STRIP TO DRIVER	5 connettori	20	40
56622	8002219744265	CONNETTORE STRIP TO STRIP FILO	4 connettori	20	40
57640	8002219907349	KIT CONNETTORI A VITE - Lineare / Angolo / Terminale	3 connettori	20	1/10/200

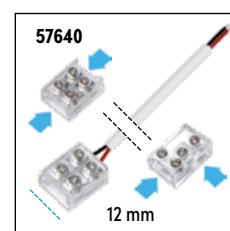
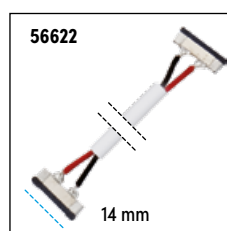
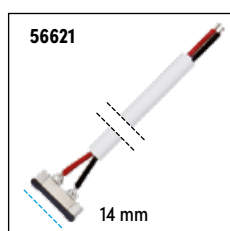
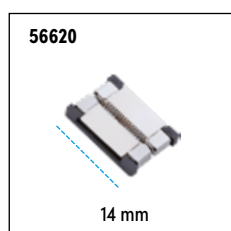

Alimentare con starter Beghelli 24V

vedi pag. 47

Profili in alluminio con diffusore per installazioni incasso / sospensione / plafone

vedi pag. 34

NB: Uso del dissipatore indispensabile

vedi pag. 45

IP20

VITA
50.000
ORE

CRIB8

ALTA
DENSITÀ
240LED/M

IP20

NEW

StripLED High Efficiency High Density

Chip SMD 2835 - 24 Volt



Strisce flessibili a LED autoadesive professionali ad **alta densità di LED** (140 per metro) con eccellente uniformità di emissione e **altissima efficienza luminosa** (9,6/14,4 W/metro).

Fornite in rotoli da 5 metri già pre-cablati da entrambi i lati.

Disponibili in versione per interni IP20.

Gamma completa di accessori per qualsiasi tipo di installazione.

Il chip 2835 garantisce prestazioni del 30% superiori rispetto ai tradizionali chip 5050.



StripLED High Efficiency/ High Density - Dimmerabili									24V
COD. ORD.	COD. EAN	W/m	LED/m	lm/m	K	LUNGHEZZA	LED/TIPO	IMB. SING./MIN/MULT	CLASSE E.
56646	8002219754936	9,6	140	1260	3000	5 m	28x35	1/10/40	E
56647	8002219754943	9,6	140	1330	4000	5 m	28x35	1/10/40	E
56648	8002219754950	9,6	140	1330	6500	5 m	28x35	1/10/40	E
56649	8002219754967	14,4	140	1750	3000	5 m	28x35	1/10/40	E
56650	8002219754974	14,4	140	1960	4000	5 m	28x35	1/10/40	E
56651	8002219754981	14,4	140	1960	6500	5 m	28x35	1/10/40	E

Cavo pre-cablato di 15 cm da entrambe i lati.



Connettori di raccordo tra StripLED Beghelli, corredati di tutto l'occorrente per l'installazione. I connettori mantengono il grado di protezione IP della relativa strip.

I nuovi connettori trasparenti a vite garantiscono continuità luminosa senza ombre.

Connettori di raccordo dedicati					
COD. ORD.	COD. EAN	DESCRIZIONE	CONTENUTO	IP	IMB. SING./MIN/MULT
56620	8002219744241	CONNETTORE STRIP TO STRIP - lineare	10 connettori	20	40
56621	8002219744258	CONNETTORE STRIP TO DRIVER	5 connettori	20	40
56622	8002219744265	CONNETTORE STRIP TO STRIP FILO	4 connettori	20	40
57640	8002219907349	KIT CONNETTORI A VITE - Lineare / Angolo / Terminale	3 connettori	20	1/10/200

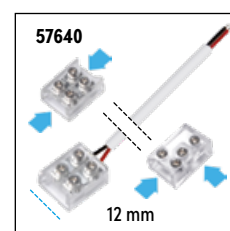
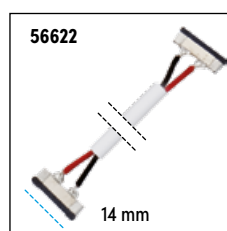
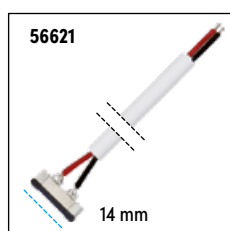
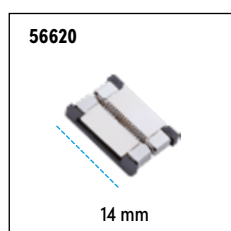

Alimentare con starter Beghelli 24V vedi pag. 47

Profili in alluminio con diffusore per installazioni incasso / sospensione / plafone vedi pag. 34

Uso del dissipatore consigliato vedi pag. 45

StripLED COB ad altissima densità

480 Chip LED/m - 24 Volt

Striscia LED con tecnologia **COB ad eccezionale densità luminosa** che garantiscono una luce più uniforme e una minore dispersione termica. Hanno un'alta efficienza luminosa e uno spessore ridotto rispetto alle strip con LED SMD. Inoltre grazie all'**eccellente indice di resa cromatica CRI90** restituiscono una **perfetta resa dei colori**, risultando adatte all'illuminazione di alta qualità.



WEB CATALOGUE



StripLED COB ad altissima densità: 480 Chip LED/m - Dimmerabili - CRI90 24V

COD. ORD.	COD. EAN	W/m	LED/m	lm/m	K	LUNGHEZZA	LED/TIPO	IMB. SING/MIN/MULT	CLASSE E.
56640	8002219878212	11	480	1100	3000	5 m	CHIP LED	1/20/40	F
56641	8002219878243	11	480	1100	4000	5 m	CHIP LED	1/20/40	F
56677	8002219888174	16	480	1630	3000	5 m	CHIP LED	1/20/40	F
56678	8002219888198	16	480	1630	4000	5 m	CHIP LED	1/20/40	F

Cavo pre-cablato di 15 cm da entrambe i lati.

IP20

VITA
50.000
ORE

ALTISSIMA
DENSITA

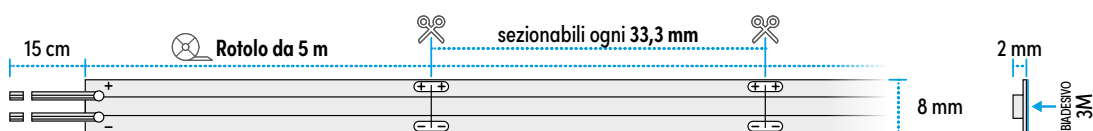

Connettori di raccordo tra StripLED Beghelli, corredati di tutto l'occorrente per l'installazione. I connettori mantengono il grado di protezione IP della relativa strip.

Connettori di raccordo dedicati

COD. ORD.	COD. EAN	DESCRIZIONE	CONTENUTO	IP	IMB. SING/MIN/MULT
56671	8002219878410	conn COB strip to strip 10 pz	10 connettori	20	1/150
56672	8002219878434	conn COB strip to driver 5 pz	5 connettori	20	1/150
56673	8002219878458	conn COB strip to strip filo 4 pz	4 connettori	20	1/150

IP20



Alimentare con starter Beghelli 24V vedi pag. 47

Profili in alluminio con diffusore per installazioni incasso / sospensione / plafone vedi pag. 34

Uso del dissipatore consigliato vedi pag. 45

StripLED CCT

Temperatura colore regolabile da 2700K a 6000K -
Chip SMD 2835 - 24 Volt



Strisce flessibili a LED autoadesive professionali ad altissima densità di LED ed eccellente resa luminosa. La **tecnologia CCT** di cui sono dotate consente all'utente un'ampia scelta di tonalità di colore, da luce calda a luce fredda, facilmente regolabile con telecomando in dotazione.

Fornite in rotoli da 5 metri già pre-cablati, in versione IP20 oppure IP65.

Il chip 2835 garantisce prestazioni del 30% superiori rispetto ai tradizionali chip 5050.



StripLED CCT Temperatura colore regolabile da 2700K a 6000K - Dimmerabili									24V
COD. ORD.	COD. EAN	W/m	LED/m	lm/m	K	LUNGHEZZA	LED/TIPO	IMB. SING/MIN/MULT	CLASSE E.
56642	8002219878274	22	240	2460	2700/6000	5 m	28x35	1/10/40	F

Cavo pre-cablato di 15 cm da entrambe i lati.

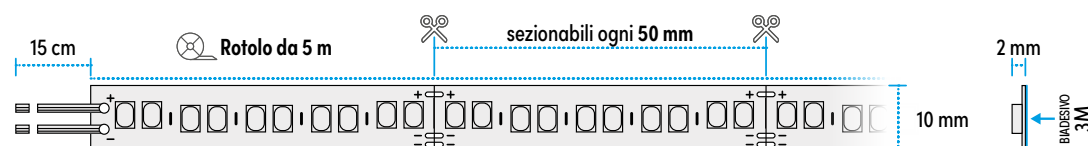

IP20

COLOR TEMPERATURES
2700K
6000K
CCT

VITA
50.000
ORE

CRI80

Accessori in dotazione



Telecomando e controller inclusi

Alimentare con starter Beghelli 24V vedi pag. 47

Profili in alluminio con diffusore per installazioni incasso / sospensione / plafone vedi pag. 34

NB: Uso del dissipatore indispensabile vedi pag. 45



StripLED CCT Temperatura colore regolabile da 2700K a 6000K - Dimmerabili 24V

COD. ORD.	COD. EAN	W/m	LED/m	lm/m	K	LUNGHEZZA	LED/TIPO	IMB. SING/MIN/MULT	CLASSE E.
56643	8002219878304	22	240	2460	2700/6000	5 m	28x35	1/10/40	F

Cavo pre-cablato di 15 cm da un lato.

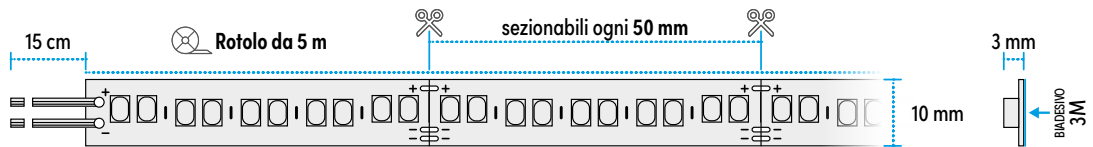

IP65

COLOR TEMPERATURES

2700K
↕
6000K

CCT

VITA 50.000 ORE

CR180

Accessori in dotazione



Telecomando e controller inclusi

Alimentare con starter Beghelli 24V	vedi pag. 47
Profili in alluminio con diffusore per installazioni incasso / sospensione / plafone	vedi pag. 34
NB: Uso del dissipatore indispensabile	vedi pag. 45





StripLED

—
230 Volt

StripLED SMD 230V

Chip SMD 2835 - 230 Volt



Strisce flessibili a LED autoadesive professionali ad alta densità di LED **alimentate direttamente da rete 230V che non necessitano di driver.**

Disponibili in rotoli da 1, 2 e 5 metri con cavo di alimentazione e spina pre-cablata oppure in rotoli da 20 metri da cablare con kit 56655.

Versioni da 6W/m, 10W/m oppure da 20W/m con grado di protezione IP65 per impiego anche in esterno.

Il chip 2835 garantisce prestazioni del 30% superiori rispetto ai tradizionali chip 5050.



StripLED SMD 6W - Dimmerabili									230V
COD. ORD.	COD. EAN	W/m	LED/m	lm/m	K	LUNGHEZZA	LED/TIPO	IMB. SING/MIN/MULT	CLASSE E.
57696	8002219895318	6	120	540	3000	1 m	28x35	1/40	F
57697	8002219895332	6	120	540	4000	1 m	28x35	1/40	F

StripLED SMD 10W - Dimmerabili									230V
COD. ORD.	COD. EAN	W/m	LED/m	lm/m	K	LUNGHEZZA	LED/TIPO	IMB. SING/MIN/MULT	CLASSE E.
57690	8002219895196	10	120	1000	3000	1 m	28x35	1/40	F
57691	8002219895219	10	120	1000	4000	1 m	28x35	1/40	F
57688	8002219895158	10	120	1000	3000	2 m	28x35	1/40	F
57689	8002219895172	10	120	1000	4000	2 m	28x35	1/40	F
56680	8002219867612	10	120	1000	3000	5 m	28x35	1/40	F
56681	8002219867629	10	120	1000	4000	5 m	28x35	1/40	F
56682	8002219867575	10	120	1000	3000	20 m	28x35	1/10	F
56683	8002219867582	10	120	1000	4000	20 m	28x35	1/10	F

Cavo pre-cablato **di 1 metro con spina europea** (solo per la versione da 1, 2 e 5 metri). **Accessori in dotazione:**

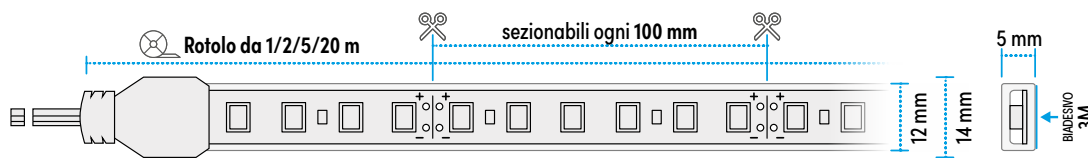
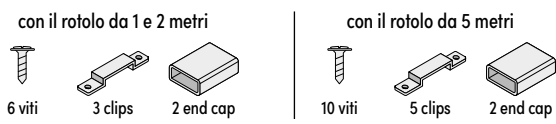

Kit completo con tutto l'occorrente per l'installazione di pezzi di strip sezionate dal rotolo originale. I connettori mantengono il grado di protezione IP della relativa strip.



Kit di connessione e connettori per StripLED SMD					
COD. ORD.	COD. EAN	DESCRIZIONE	COMPATIBILITÀ	IP	IMB. SING/MIN/MULT
56655	8002219867667	KIT per strip 230V da 10 e 20 Watt	Strip 10-20W /230V	65	1/100

Cavo+spina / connettori / clips / testate / sigillante

Attenzione: per il montaggio delle versioni da 20 metri è necessario acquistare il kit codice 56655.

Profili in alluminio con diffusore per installazioni incasso / sospensione / plafone vedi pag. 34

ALTA DENSITÀ

IP65

VITA 50.000 ORE

CRI80

NO DRIVER



StripLED SMD 20W - Dimmerabili									230V
COD. ORD.	COD. EAN	W/m	LED/m	lm/m	K	LUNGHEZZA	LED/TIPO	IMB. SING/MIN/MULT	CLASSE E.
57694	8002219895271	20	120	2050	3000	1 m	28x35	1/40	F
57695	8002219895295	20	120	2050	4000	1 m	28x35	1/40	F
57692	8002219895387	20	120	2050	3000	2 m	28x35	1/40	F
57693	8002219895257	20	120	2050	4000	2 m	28x35	1/40	F
56684	8002219867599	20	120	2050	3000	5 m	28x35	1/40	F
56685	8002219867650	20	120	2050	4000	5 m	28x35	1/40	F
56686	8002219867636	20	120	2050	3000	20 m	28x35	1/10	F
56687	8002219867643	20	120	2050	4000	20 m	28x35	1/10	F

Cavo pre-cablato di 1 metro con spina europea (solo per la versione da 1, 2 e 5 metri). Accessori in dotazione:

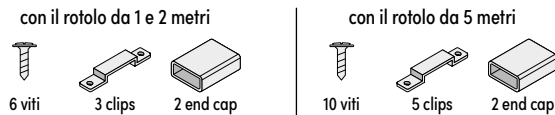

ALTA DENSITÀ

IP65

VITA 50.000 ORE

CRI80

NO DRIVER

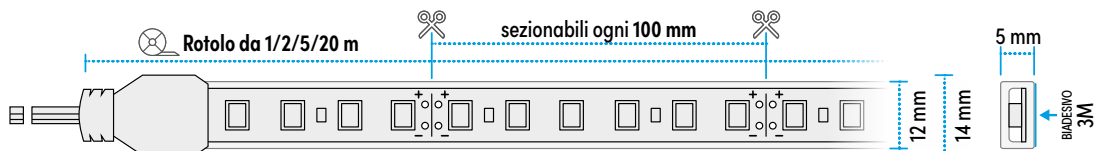

Kit completo con tutto l'occorrente per l'installazione di pezzi di strip sezionate dal rotolo originale. I connettori mantengono il grado di protezione IP della relativa strip.



Kit di connessione e connettori per StripLED SMD					
COD. ORD.	COD. EAN	DESCRIZIONE	COMPATIBILITÀ	IP	IMB. SING/MIN/MULT
56655	8002219867667	KIT per strip 230V da 10 e 20 Watt	Strip 10-20W /230V	65	1/100

Cavo+spina / connettori / clips / testate / sigillante

Attenzione: per il montaggio delle versioni da 20 metri è necessario acquistare il kit codice 56655.

Profili in alluminio con diffusore per installazioni incasso / sospensione / plafone

vedi pag. 34

StripLED COB 230V

Ad altissima densità: 320 Chip LED/m - 230 Volt

Striscia LED con tecnologia **COB ad eccezionale densità luminosa** per una luce più uniforme e una minore dispersione termica. **Alimentate direttamente da rete 230V non necessitano di driver.** Hanno uno spessore ridotto rispetto alle strip con LED SMD e grazie all'**eccellente indice di resa cromatica CRI90** restituiscono una **perfetta resa dei colori**, risultando adatte all'illuminazione di alta qualità.



WEB CATALOGUE



StripLED COB 10W ad altissima densità: 320 Chip LED/m - CRI90 230V

COD. ORD.	COD. EAN	W/m	LED/m	lm/m	K	LUNGHEZZA	LED/TIPO	IMB. SING/MIN/MULT	CLASSE E.
57685	8002219895110	10	320	870	3000	1 m	CHIP LED	1/40	F
57686	8002219895134	10	320	870	4000	1 m	CHIP LED	1/40	F
57683	8002219895073	10	320	870	3000	2 m	CHIP LED	1/40	F
57684	8002219895097	10	320	870	4000	2 m	CHIP LED	1/40	F
57680	8002219889409	10	320	870	3000	5 m	CHIP LED	1/20/40	F
57681	8002219889430	10	320	870	4000	5 m	CHIP LED	1/20/40	F

NOVITÀ

IP65

VITA 50.000 ORE

NO DRIVER

Cavo pre-cablato di 1 metro con spina europea. Accessori in dotazione:

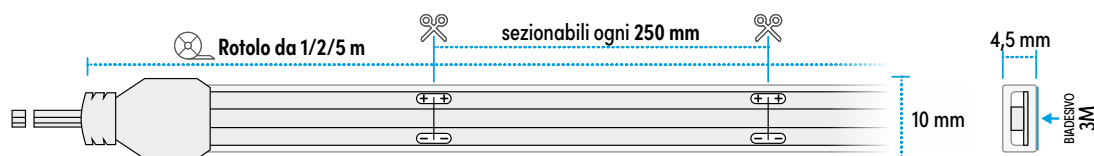
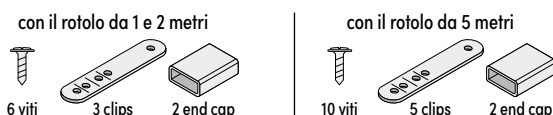

Kit completo con tutto l'occorrente per l'installazione di pezzi di strip sezionate dal rotolo originale. I connettori mantengono il grado di protezione IP della relativa strip.



Kit di connessione e connettori per StripLED COB

COD. ORD.	COD. EAN	DESCRIZIONE	COMPATIBILITÀ	IP	IMB. SING/MIN/MULT
56663	8002219889850	KIT alim per strip led COB 230V	Strip 10W COB 230V	65	1/100

Cavo+spina / connettori / clips / testate / sigillante

Profili in alluminio con diffusore per installazioni incasso / sospensione / plafone

vedi pag. 34



StripLED

RGB / RGBW 24V

StripLED RGB

24 Volt



Strisce LED flessibili RGB autoadesive professionali, **pilotabili con telecomando accessorio e controller dedicato.**

In rotoli da 5 metri già pre-cablati sono disponibili in versione per interni IP20 oppure IP65 per impiego anche in esterno.

Gamma completa di accessori per qualsiasi tipo di installazione.



StripLED RGB - Dimmerabili

24V

COD. ORD.	COD. EAN	W/m	LED/m	lm/m	K	LUNGHEZZA	LED/TIPO	IMB. SING./MIN/MULT
56615	8002219744203	14	60	600	RGB	5 m	50X50	1/10/40

Cavo pre-cablati di 15 cm da entrambe i lati.

IP20



VITA
50.000
ORE



StripLED - Kit controller RGB + telecomando

COD. ORD.	COD. EAN	IMB. SING./MIN/MULT	
56630	8002219745903	1/36	*3 canali disponibili 144 W x canale

Corredati di tutto l'occorrente per l'installazione. I connettori mantengono il grado di protezione IP della relativa strip.

Connettori per StripLED RGB

COD. ORD.	COD. EAN	DESCRIZIONE	CONTENUTO	IP	IMB. SING./MIN/MULT
56660	8002219860804	CONN STRIP TO STRIP - lineare	10 connettori	20	25
56664	8002219860866	CONN STRIP TO DRIVER - filo	5 connettori	20	25
56668	8002219860927	CONN STRIP TO STRIP - filo	5 connettori	20	25

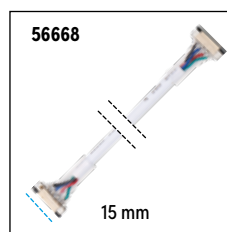
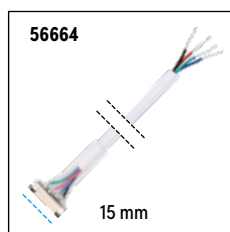
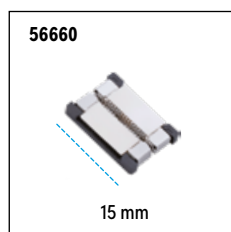

Alimentare con starter Beghelli 24V

vedi pag. 47

Profili in alluminio con diffusore per installazioni incasso / sospensione / plafone

vedi pag. 34

Uso del dissipatore consigliato

vedi pag. 45

Schemi di collegamento

vedi pag. 55



StripLED RGB - Dimmerabili									24V
COD. ORD.	COD. EAN	W/m	LED/m	lm/m	K	LUNGHEZZA	LED/TIPO	IMB. SING./MIN/MULT	
56616	8002219744210	14	60	600	RGB	5 m	50X50	1/10/40	

Cavo pre-cablato di 15 cm da un lato. **Accessori in dotazione:**

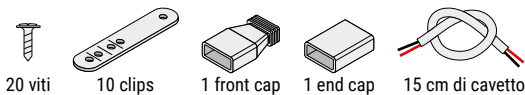

IP65



VITA
50.000
ORE



StripLED - Kit controller RGB + telecomando				
COD. ORD.	COD. EAN	IMB. SING./MIN/MULT		
56630	8002219745903	1/36	*3 canali disponibili 144 W x canale	

Corredati di tutto l'occorrente per l'installazione. I connettori mantengono il grado di protezione IP della relativa strip.

Connettori per StripLED RGB					
COD. ORD.	COD. EAN	DESCRIZIONE	CONTENUTO	IP	IMB. SING./MIN/MULT
56662	8002219860842	CONN STRIP TO STRIP - lineare / sigillante incluso	5 connettori	65	25
56666	8002219860903	CONN STRIP TO DRIVER - filo / sigillante incluso	5 connettori	65	25
56670	8002219860965	CONN STRIP TO STRIP - filo / sigillante incluso	3 connettori	65	25

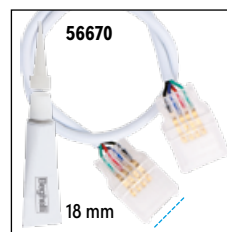
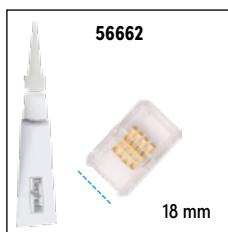

Alimentare con starter Beghelli 24V	vedi pag. 47
Profili in alluminio con diffusore per installazioni incasso / sospensione / plafone	vedi pag. 34
Uso del dissipatore consigliato	vedi pag. 45
Schemi di collegamento	vedi pag. 55

StripLED RGBW

24 Volt



WEB CATALOGUE

Strisce LED flessibili RGB + White autoadesive professionali, **pilotabili con telecomando accessorio e controller dedicato.**

In rotoli da 5 metri già pre-cablati sono disponibili in versione per interni IP20 oppure IP65 per impiego anche in esterno.

Gamma completa di accessori per qualsiasi tipo di installazione.

Strisce RGBW dotate di un chip aggiuntivo con l'emissione di luce bianca per illuminazione standard.



StripLED RGBW (White 3000K) - Dimmerabili									24V
COD. ORD.	COD. EAN	W/m	LED/m	lm/m	K	LUNGHEZZA	LED/TIPO	IMB. SING/MIN/MULT	CLASSE E.
56617	8002219744227	11,53	72	1260	RGB+White	5 m	50x50 +2835 white	1/10/40	F

Cavo pre-cablato di 15 cm da entrambe i lati.



IP20



VITA
50.000
ORE

CRI80

StripLED - Kit controller RGBW + telecomando

COD. ORD.	COD. EAN	IMB. SING/MIN/MULT	
56631	8002219745910	1/36	*4 canali disponibili 144 W x canale

Tutto l'occorrente per l'installazione. I connettori mantengono il grado di protezione IP della relativa strip.

Connettori per StripLED RGBW - IP20

COD. ORD.	COD. EAN	DESCRIZIONE	CONTENUTO	IP	IMB. SING/MIN/MULT
56661	8002219860828	CONNETTORE STRIP TO STRIP - lineare	10 connettori	20	25
56665	8002219860880	CONNETTORE STRIP TO DRIVER - filo	5 connettori	20	25
56669	8002219860941	CONNETTORE STRIP TO STRIP - filo	5 connettori	20	25

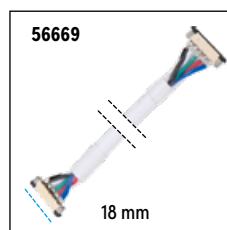
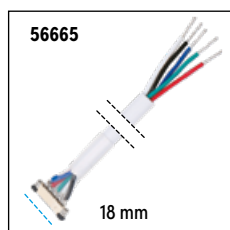
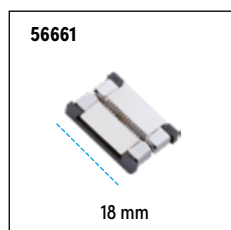

Alimentare con starter Beghelli 24V

vedi pag. 47

Profili in alluminio con diffusore per installazioni incasso / sospensione / plafone

vedi pag. 34

Uso del dissipatore consigliato

vedi pag. 45

Schemi di collegamento

vedi pag. 55



StripLED RGBW (White 3000K) - Dimmerabili										24V
COD. ORD.	COD. EAN	W/m	LED/m	lm/m	K	LUNGHEZZA	LED/TIPO	IMB. SING/MIN/MULT	CLASSE E.	
56618	8002219744234	11,53	72	1260	RGB+White	5 m	50x50 +2835 white	1/10/40	F	

IP65

VITA 50.000 ORE

CRI80

Cavo pre-cablato di 15 cm da un lato. Accessori in dotazione:

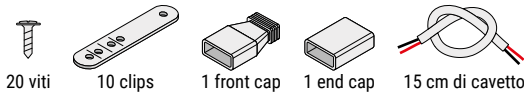

StripLED - Kit controller RGBW + telecomando			
COD. ORD.	COD. EAN	IMB. SING/MIN/MULT	
56631	8002219745910	1/36	*4 canali disponibili 144 W x canale

Alimentare con starter Beghelli 24V	vedi pag. 47
Profili in alluminio con diffusore per installazioni incasso / sospensione / plafone	vedi pag. 34
Uso del dissipatore consigliato	vedi pag. 45
Schemi di collegamento	vedi pag. 55



StripLED Smart

RGBW / CCT 12V



Dom-e RGBW CCT dinamico - 12V

Strisce **SMART LED** flessibili RGBW autoadesive, **pilotabili con telecomando in dotazione oppure da smartphone tramite l'App dedicata.**

In rotoli da 2 e 5 metri già pre-cablati sono disponibili in versione IP44.

Kit pronto all'uso completo di driver e accessori per una rapida installazione.

Striscie RGBW dotate di un chip aggiuntivo con l'emissione di luce bianca per illuminazione standard.



WEB CATALOGUE



Dom-e StripLED RGBW / CCT dinamico 2700K -> 6500K - Dimmerabili								12V
COD. ORD.	COD. EAN	W/m	LED/m	lm/m	LUNGHEZZA	LED/TIPO	IMB. SING/MIN/MULT	CLASSE E.
60018	8002219895356	12	90	1260	2 m	50x50 RGB+2835 W	1/6	F
60002	8002219745170	12	90	1260	5 m	50x50 RGB+2835 W	1/6	F

Cavo pre-cablato di 15 cm da un lato. **In dotazione:**

con il rotolo da 1 e 2 metri



6 viti

3 clips

con il rotolo da 5 metri

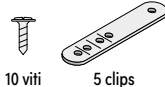

10 viti

5 clips

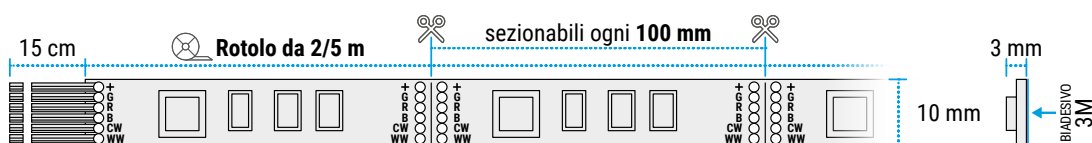

IP44

COLOR TEMPERATURES
2700K
6500K
CCT



Dotazione completa pronta all'uso

Contenuto della confezione:

- bobina stripLED da 2 o 5 metri
- ricevitore WiFi e infrarossi
- telecomando multifunzione
- **driver 200-240V con uscita 12V-2A**

Tutto l'occorrente per l'installazione:
telecomando, controller, alimentatore

La tecnologia CCT di cui sono dotate consente all'utente un'ampia scelta di tonalità di colore, da luce calda a luce fredda, facilmente regolabile con telecomando in dotazione.



dom-e Beghelli

Con l'App dom-e sullo smartphone, accendi le StripLED e crei come vuoi l'atmosfera di casa tua.

Si installa e si configura facilmente in pochi minuti!

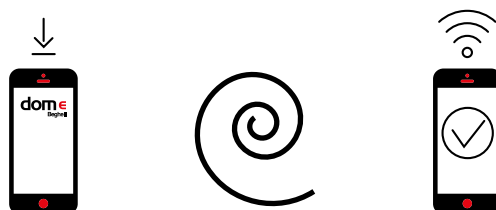

Scarica l'App dallo store. Collega la StripLED al driver.
Connetti e programma.

Wi-Fi

Funziona con:

Apple iPhone iOS 8.0 o successivi / Android 4.2 o successivi.

Scarica l'App dom-e dedicata disponibile gratuitamente sugli store.



Controllo vocale

La StripLED può essere controllata dagli assistenti vocali.

Tabella di compatibilità Strip/Profili (x=compatibile)

StripLED		56690	56694	56695	56697	56696	56691	56692	56693	56627	56628
		Plafone	Plafone	Incasso	CARTONGESSO					angolare	dissipatore
					taglio luce	fondo	con molle	rasatura	rasatura largo		
56600	HS 14W IP20 3K	X	X	X	X	X	X	X	X	X	X
56601	HS 14W IP20 4K	X	X	X	X	X	X	X	X	X	X
56602	HS 14W IP20 6.5K	X	X	X	X	X	X	X	X	X	X
56603	HS 14W IP65 3K	X	X	X	X	X	X	X	X	X	X
56604	HS 14W IP65 4K	X	X	X	X	X	X	X	X	X	X
56605	HS 14W IP65 6.5K	X	X	X	X	X	X	X	X	X	X
56632	HS 14W IP20 2.7K	X	X	X	X	X	X	X	X	X	X
57610	ES 12W 1680lm IP20 3K	X	X	X	X	X	X	X	X	X	X
57611	ES 12W 1680lm IP20 4K	X	X	X	X	X	X	X	X	X	X
57613	ES 15W 2000lm IP20 3K	X	X	X	X	X	X	X	X	X	X
57614	ES 15W 2000lm IP20 4K	X	X	X	X	X	X	X	X	X	X
57619	ES CRI90 9W IP20 3K	X	X	X	X	X	X	X	X	X	X
57620	ES CRI90 9W IP20 4K	X	X	X	X	X	X	X	X	X	X
57628	ES CRI90 15W IP20 3K	X	X	X	X	X	X	X	X	X	X
57629	ES CRI90 15W IP20 4K	X	X	X	X	X	X	X	X	X	X
56656	HP 18W IP20 2.7K	X	X	X	X	X	X	X	X	X	X
56657	HP 18W IP20 3K	X	X	X	X	X	X	X	X	X	X
56658	HP 18W IP20 4K	X	X	X	X	X	X	X	X	X	X
56659	HP 18W IP20 6.5K	X	X	X	X	X	X	X	X	X	X
56674	HP 18W IP65 3K	X	X	X	X	X	X	X	X	X	X
56675	HP 18W IP65 4K	X	X	X	X	X	X	X	X	X	X
56676	HP 18W IP65 6.5K	X	X	X	X	X	X	X	X	X	X
56644	24V 5W 500lm IP20 3K	X	X	X	X	X	X	X	X	X	X
56645	24V 5W 500lm IP20 4K	X	X	X	X	X	X	X	X	X	X
56636	HD 16.32W IP20 2.7K	X	X	X	X	X	X	X	X	X	X
56637	HD 16.32W IP20 3K	X	X	X	X	X	X	X	X	X	X
56638	HD 16.32W IP20 4K	X	X	X	X	X	X	X	X	X	X
56639	HD 16.32W IP20 6.5K	X	X	X	X	X	X	X	X	X	X
56646	HE 9.6W IP20 3K	X	X	X	X	X	X	X	X	X	X
56647	HE 9.6W IP20 4K	X	X	X	X	X	X	X	X	X	X
56648	HE 9.6W IP20 6.5K	X	X	X	X	X	X	X	X	X	X
56649	HE 14.4W IP20 3K	X	X	X	X	X	X	X	X	X	X
56650	HE 14.4W IP20 4K	X	X	X	X	X	X	X	X	X	X
56651	HE 14.4W IP20 6.5K	X	X	X	X	X	X	X	X	X	X
56640	COB 24V 11W 1100lm 3K	X	X	X	X	X	X	X	X	X	X
56641	COB 24V 11W 1100lm 4K	X	X	X	X	X	X	X	X	X	X
56677	COB 24V 16W 1600lm 3K	X	X	X	X	X	X	X	X	X	X
56678	COB 24V 16W 1600lm 4K	X	X	X	X	X	X	X	X	X	X
56642	CCT 24V 22W 2000lm IP20	X	X	X	X	X	X	X	X	X	X
56643	CCT 24V 22W 2000lm IP65	X	X	X	X	X	X	X	X	X	X
57696	AC 230V 6W IP65 3K 1m	X	X	X	X	X	X	X	X	X	X
57697	AC 230V 6W IP65 4K 1m	X	X	X	X	X	X	X	X	X	X
57690	AC 230V 10W IP65 3K 1m	X	X	X	X	X	X	X	X	X	X
57691	AC 230V 10W IP65 4K 1m	X	X	X	X	X	X	X	X	X	X
57688	AC 230V 10W IP65 3K 2m	X	X	X	X	X	X	X	X	X	X
57689	AC 230V 10W IP65 4K 2m	X	X	X	X	X	X	X	X	X	X
56680	AC 230V 10W IP65 3K 5m	X	X	X	X	X	X	X	X	X	X
56681	AC 230V 10W IP65 4K 5m	X	X	X	X	X	X	X	X	X	X
56682	AC 230V 10W IP65 3K 20m	X	X	X	X	X	X	X	X	X	X
56683	AC 230V 10W IP65 4K 20m	X	X	X	X	X	X	X	X	X	X
57694	AC 230V 20W IP65 3K 1m	X	X	X	X	X	X	X	X	X	X
57695	AC 230V 20W IP65 4K 1m	X	X	X	X	X	X	X	X	X	X
57692	AC 230V 20W IP65 3K 2m	X	X	X	X	X	X	X	X	X	X
57693	AC 230V 20W IP65 4K 2m	X	X	X	X	X	X	X	X	X	X
56684	AC 230V 20W IP65 3K 5m	X	X	X	X	X	X	X	X	X	X
56685	AC 230V 20W IP65 4K 5m	X	X	X	X	X	X	X	X	X	X
56686	AC 230V 20W IP65 3K 20m	X	X	X	X	X	X	X	X	X	X
56687	AC 230V 20W IP65 4K 20m	X	X	X	X	X	X	X	X	X	X
57685	COB AC230 10W IP65 3K 1m	X	X	X	X	X	X	X	X	X	X
57686	COB AC230 10W IP65 4K 1m	X	X	X	X	X	X	X	X	X	X
57683	COB AC230 10W IP65 3K 2m	X	X	X	X	X	X	X	X	X	X
57684	COB AC230 10W IP65 4K 2m	X	X	X	X	X	X	X	X	X	X
57680	COB AC230 10W IP65 3K 5m	X	X	X	X	X	X	X	X	X	X
57681	COB AC230 10W IP65 4K 5m	X	X	X	X	X	X	X	X	X	X
56615	RGB IP20	X	X	X	X	X	X	X	X	X	X
56616	RGB IP65	X					X		X	X	X
56617	RGB-W IP20	X	X	X	X	X	X	X	X	X	X
56618	RGB-W IP65	X					X		X	X	X
60018	RGB-W IP20 12V 12W 2m	X	X	X	X	X	X	X	X	X	X
60002	RGB-W IP20 12V 12W 5m	X	X	X	X	X	X	X	X	X	X

Profili

Alluminio / cartongesso

Profili alluminio - Plafone largo

Kit completi pronti per l'installazione, in alluminio con dissipatore di calore.
Ogni kit comprende un profilo di 2 metri, 2 testate di chiusura, 2 staffe per installazione, un diffusore opalino e uno trasparente.



Profili alluminio - Plafone largo

COD. ORD.	COD. EAN	INSTALLAZIONE	COLORE	DIMENSIONI CANALE	IMB. SING/MULT
56690	8002219878076	plafone: parete, soffitto	alluminio	22 x 9 mm	1/20

CORPO
IN
ALLUMINIO

CON
ACCESSORI

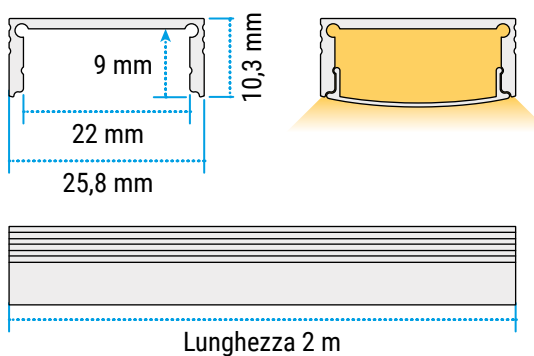

Accessori in dotazione

Uno dei due schermi può essere usato a protezione durante la rasatura o stuccatura



1 schermo opalino
1 schermo trasparente



2 testate di chiusura



2 clip di montaggio

Accessorio venduto separatamente: Diffusore Opale da 5 m (Cod. Ord. 57650)

Diffusore da 5 metri che garantisce continuità luminosa nel caso di installazioni in linea di più profili da 2 metri.

Esempio di installazione a plafone con clip

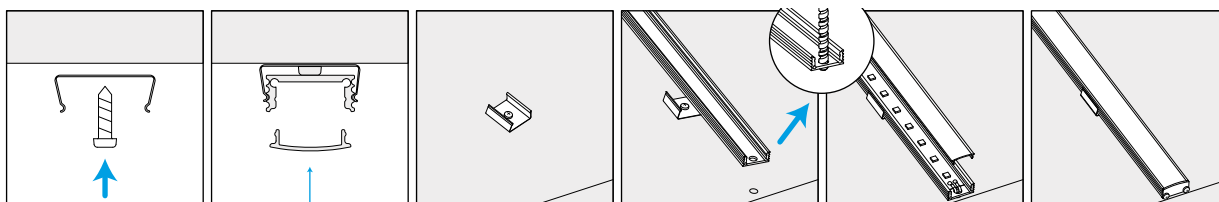

Profili alluminio - Plafone stretto

Kit completi pronti per l'installazione, in alluminio con dissipatore di calore.
Ogni kit comprende un profilo di 2 metri, 2 testate di chiusura, 2 staffe per installazione, un diffusore opalino e uno trasparente.



Profili alluminio - Plafone stretto					2 metri
COD. ORD.	COD. EAN	INSTALLAZIONE	COLORE	DIMENSIONI CANALE	IMB. SING/MULT
56694	8002219878151	plafone: parete, soffitto	alluminio	14 x 8 mm	1/20

Profilo **NON compatibile** con le StripLED RGB IP65 (cod. 56616) e StripLED RGBW IP65 (cod. 56618)

CORPO
IN
ALLUMINIO

CON
ACCESSORI

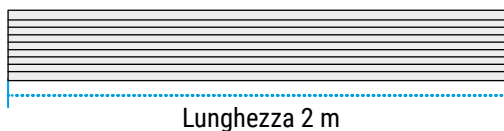
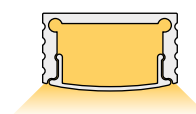
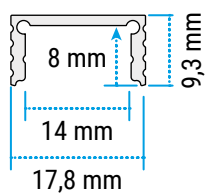

Accessori in dotazione

Uno dei due schermi può essere usato a protezione durante la rasatura o stuccatura



1 schermo opalino
1 schermo trasparente



2 testate di chiusura



2 clip di montaggio

Accessorio venduto separatamente: Diffusore Opale da 5 m (Cod. Ord. 57653)

Diffusore da 5 metri che garantisce continuità luminosa nel caso di installazioni in linea di più profili da 2 metri.

Esempio di installazione a plafone con clip

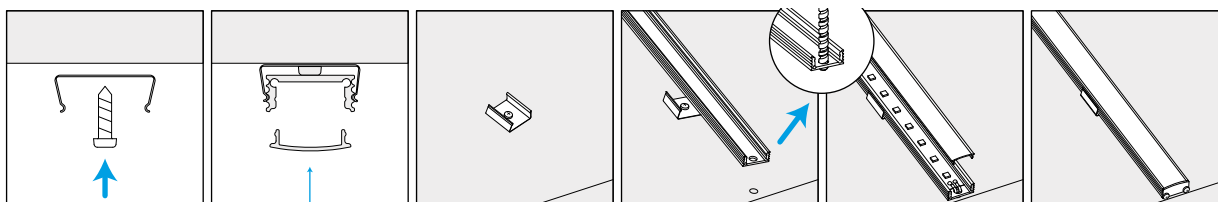

Profili alluminio - Incasso

Kit completi pronti per l'installazione, in alluminio con dissipatore di calore.
Ogni kit comprende un profilo di 2 metri, 2 testate di chiusura, 2 staffe per installazione, un diffusore opalino e uno trasparente.



Doppia possibilità di installazione: cartongesso con molle e incasso con clip.

Profili alluminio - Incasso con clip e incasso con molle su cartongesso						2 metri
COD. ORD.	COD. EAN	INSTALLAZIONE	COLORE	DIMENSIONI CANALE	IMB. SING/MULT	
56695	8002219878175	incasso: con clip oppure con molle	alluminio	14 x 8 mm	1/20	

Profilo **NON compatibile** con le StripLED RGB IP65 (cod. **56616**) e StripLED RGBW IP65 (cod. **56618**)

CORPO
IN
ALLUMINIO

CON
ACCESSORI

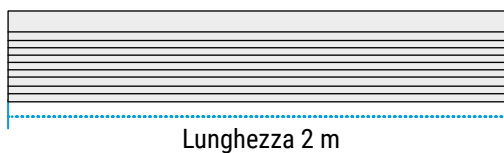
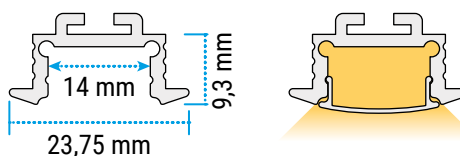

Accessori in dotazione

Uno dei due schermi può essere usato a protezione durante la rasatura o stuccatura



1 schermo opalino
1 schermo trasparente



2 testate di chiusura

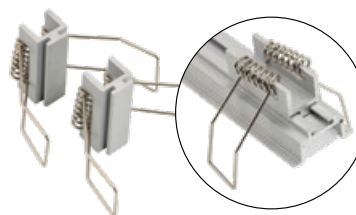

2 staffe di montaggio per incasso su cartongesso

Accessorio venduto separatamente: Diffusore Opale da 5 m (Cod. Ord. 57653)

Diffusore da 5 metri che garantisce continuità luminosa nel caso di installazioni in linea di più profili da 2 metri.

Esempio di installazione a incasso con clip

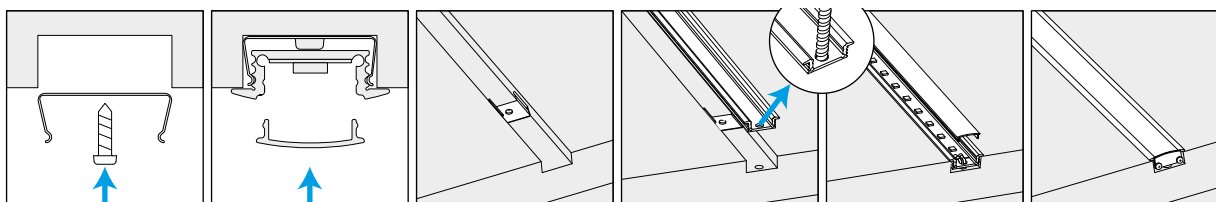

Profili alluminio - Incasso fondo

Kit completi pronti per l'installazione, in alluminio con dissipatore di calore.
Ogni kit comprende un profilo di 2 metri, 2 testate di chiusura, 2 staffe per installazione, un diffusore opalino e uno trasparente.



Profili alluminio - Incasso con clip e incasso con molle su cartongesso						2 metri
COD. ORD.	COD. EAN	INSTALLAZIONE	COLORE	DIMENSIONI CANALE	IMB. SING/MULT	
56696	8002219878199	incasso: con clip oppure con molle	alluminio	14 x 15,7 mm	1/20	

Profilo **NON compatibile** con le StripLED RGB IP65 (cod. **56616**) e StripLED RGBW IP65 (cod. **56618**)

CORPO
IN
ALLUMINIO

CON
ACCESSORI

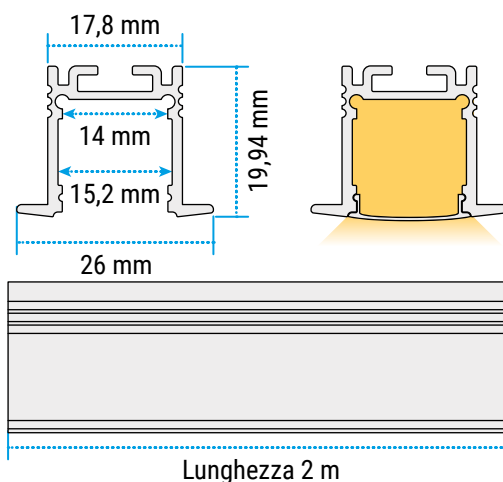

Accessori in dotazione

Uno dei due schermi può essere usato a protezione durante la rasatura o stuccatura



1 schermo opalino
1 schermo trasparente



2 testate di chiusura

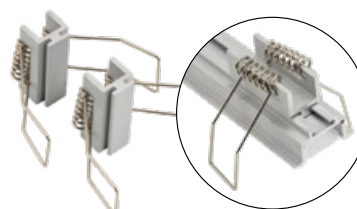

2 staffe di montaggio per incasso su cartongesso

Esempio di installazione a incasso con clip

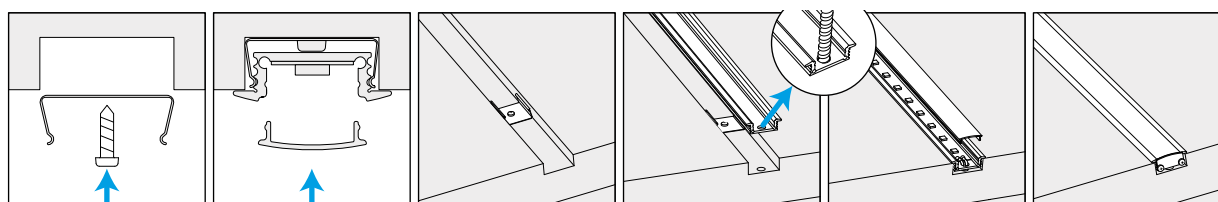

Profili alluminio

Incasso cartongesso con molle



Kit completi pronti per l'installazione, in alluminio con dissipatore di calore.
Ogni kit comprende un profilo di 2 metri, 2 testate di chiusura, 2 staffe per installazione, un diffusore opalino e uno trasparente.

Profili alluminio - Incasso con clip e incasso con molle su cartongesso						2 metri
COD. ORD.	COD. EAN	INSTALLAZIONE	COLORE	DIMENSIONI CANALE	IMB. SING/MULT	
56691	8002219878090	incasso: cartongesso con molle	alluminio	22 x 9 mm	1/20	

CORPO
IN
ALLUMINIO

CON
ACCESSORI

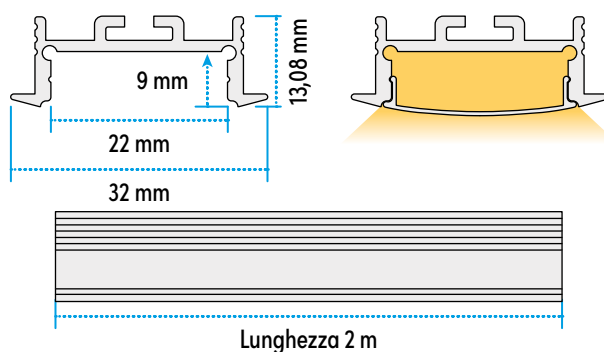

Accessori in dotazione

Uno dei due schermi può essere usato a protezione durante la rasatura o stuccatura



1 schermo opalino
1 schermo trasparente



2 testate di chiusura

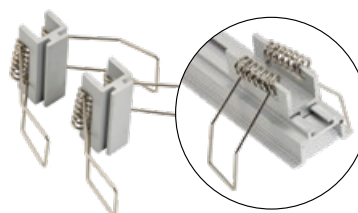

2 staffe di montaggio per incasso su cartongesso

Accessorio venduto separatamente: Diffusore Opale da 5 m (Cod. Ord. 57650)

Diffusore da 5 metri che garantisce continuità luminosa nel caso di installazioni in linea di più profili da 2 metri.

Profili alluminio

Cartongesso taglio luce



Kit completi pronti per l'installazione, in alluminio con dissipatore di calore.
Ogni kit comprende un profilo di 2 metri, 2 testate di chiusura, un diffusore opalino e uno trasparente.

Profili alluminio - Cartongesso taglio luce						2 metri
COD. ORD.	COD. EAN	INSTALLAZIONE	COLORE	DIMENSIONI CANALE	IMB. SING/MULT	
56697	8002219895912	Cartongesso	alluminio	14 x 11,2 mm	1/10	

Profilo **NON compatibile** con le StripLED RGB IP65 (cod. **56616**) e StripLED RGBW IP65 (cod. **56618**)

CORPO
IN
ALLUMINIO

CON
ACCESSORI

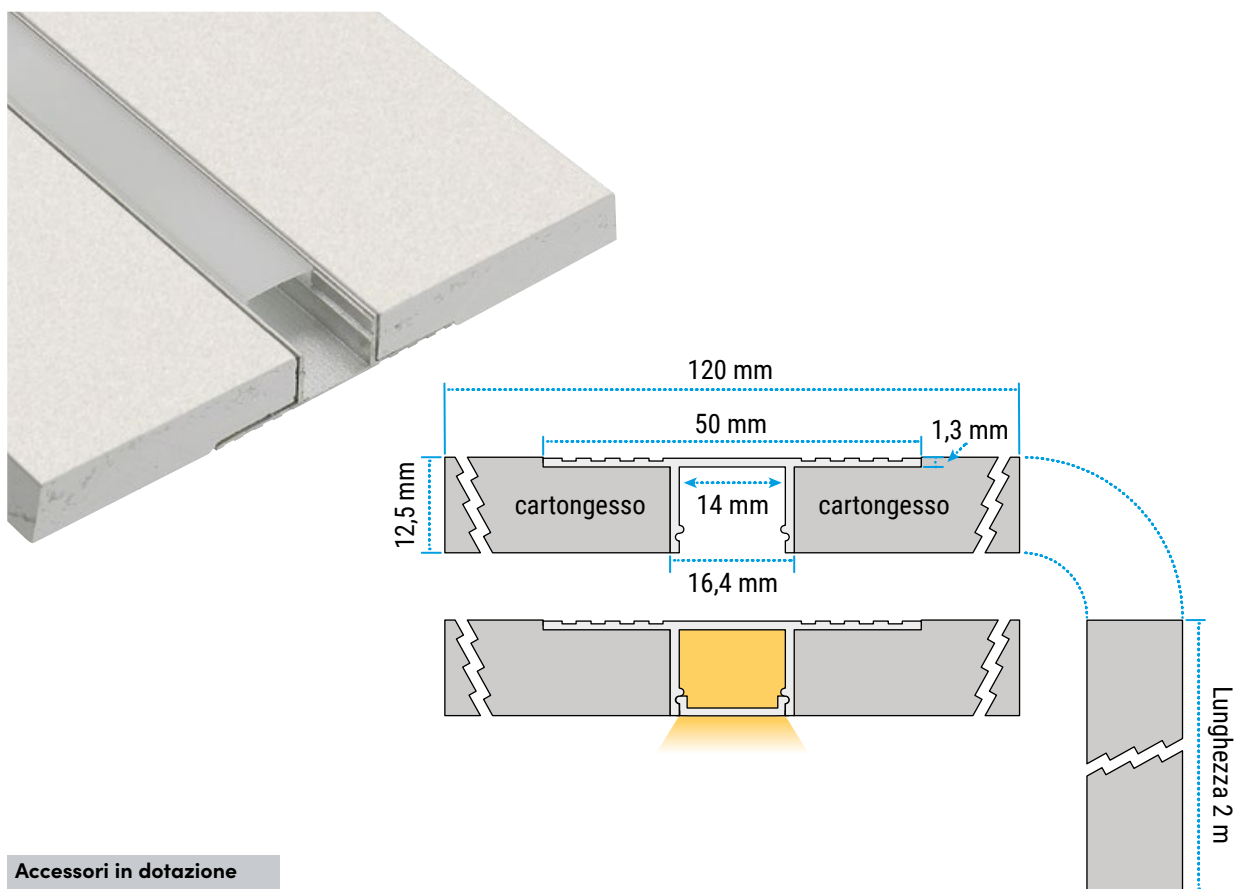

Accessori in dotazione



1 schermo opalino
1 schermo trasparente
di protezione rasatura

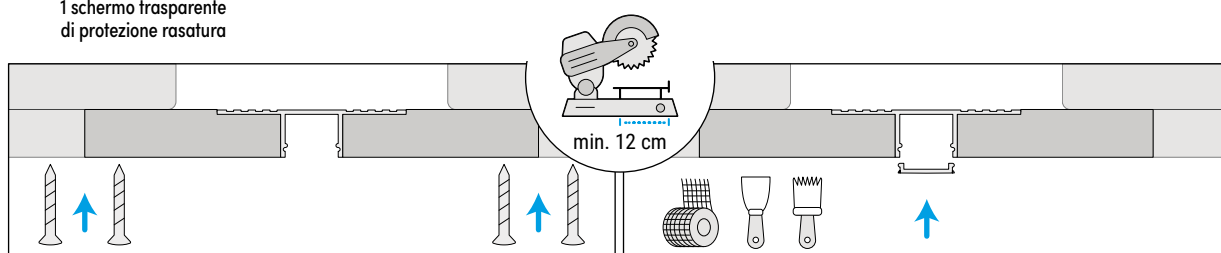

Profili alluminio

Incasso cartongesso rasato



Kit completi pronti per l'installazione, in alluminio con dissipatore di calore.
Ogni kit comprende un profilo di 2 metri, 2 testate di chiusura, un diffusore opalino e uno trasparente.

Profili alluminio - Incasso cartongesso rasato						2 metri
COD. ORD.	COD. EAN	INSTALLAZIONE	COLORE	DIMENSIONI CANALE	IMB. SING/MULT	
56692	8002219878113	incasso: cartongesso rasato	alluminio	14 x 11,1 mm	1/20	

Profilo **NON compatibile** con le StripLED RGB IP65 (cod. 56616) e StripLED RGBW IP65 (cod. 56618)

CORPO
IN
ALLUMINIO

CON
ACCESSORI

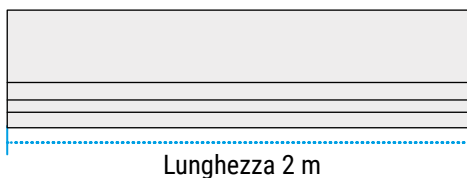
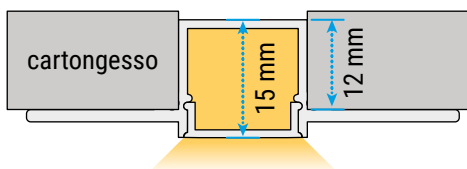
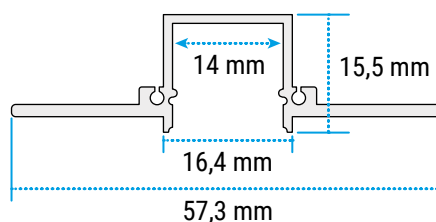

Accessori in dotazione

Uno degli schermi può essere usato a protezione durante la rasatura o stuccatura



1 schermo opalino
1 schermo trasparente



2 testate di chiusura

Accessorio venduto separatamente: Diffusore Opale da 5 m (Cod. Ord. 57651)

Diffusore da 5 metri che garantisce continuità luminosa nel caso di installazioni in linea di più profili da 2 metri.

Profili alluminio - Incasso cartongesso rasato - Accessori per profili

COD. ORD.	COD. EAN	DESCRIZIONE/INSTALLAZIONE	COLORE	DIMENSIONI	IMB. SING/MULT
57600	8002219888211	Curva completa piana per 56692	alluminio	120x14x11.1 mm	1/10/100
57601	8002219888235	Curva 90° alta per 56692	alluminio	120x14x11.1 mm	1/10/100
57602	8002219888259	Curva 90° bassa per 56692	alluminio	120x14x11.1 mm	1/10/100

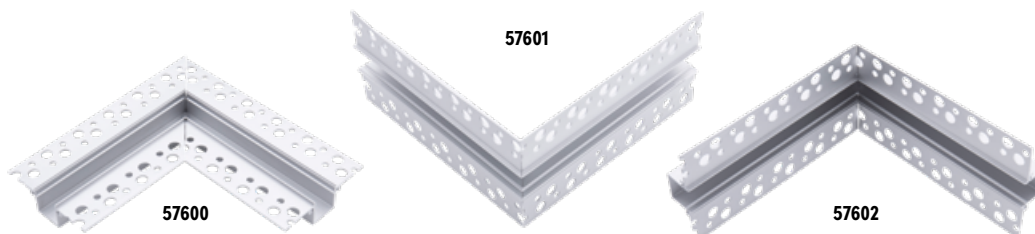

Profili alluminio

Incasso cartongesso rasato largo



Kit completi pronti per l'installazione, in alluminio con dissipatore di calore.
Ogni kit comprende un profilo di 2 metri, 2 testate di chiusura, un diffusore opalino e uno trasparente.

Profili alluminio - Incasso cartongesso rasato largo						2 metri
COD. ORD.	COD. EAN	INSTALLAZIONE	COLORE	DIMENSIONI CANALE	IMB. SING/MULT	
56693	8002219878137	incasso: cartongesso rasato largo	alluminio	22 x 11,1 mm	1/20	

CORPO
IN
ALLUMINIO

CON
ACCESSORI

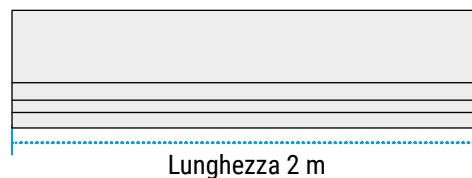
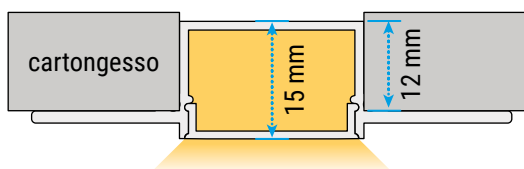
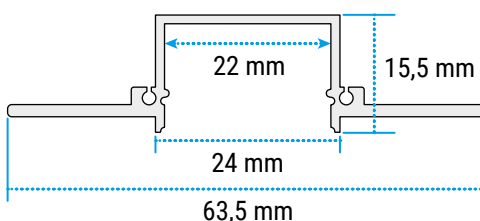

Accessori in dotazione

Uno degli schermi può essere usato a protezione durante la rasatura o stuccatura



1 schermo opalino
1 schermo trasparente



2 testate di chiusura

Accessorio venduto separatamente: Diffusore Opale da 5 m (Cod. Ord. 57652)

Diffusore da 5 metri che garantisce continuità luminosa nel caso di installazioni in linea di più profili da 2 metri.

Profili alluminio - Incasso cartongesso rasato largo - Accessori per profili

COD. ORD.	COD. EAN	DESCRIZIONE/INSTALLAZIONE	COLORE	DIMENSIONI	IMB. SING/MULT
57603	8002219888273	Curva completa piana per 56693	alluminio	120x22x11.1 mm	1/10/100
57604	8002219888297	Curva 90° alta per 56693	alluminio	120x22x11.1 mm	1/10/100



57603

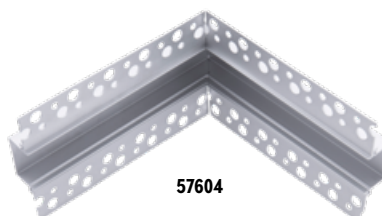

57604

Profili alluminio - Angolare

Kit completi pronti per l'installazione, in alluminio con dissipatore di calore.
Ogni kit comprende un profilo di 2 metri, 2 testate di chiusura, 2 staffe per installazione, un diffusore opalino e uno trasparente.



Profili alluminio - Angolare						2 metri
COD. ORD.	COD. EAN	DESCRIZIONE/INSTALLAZIONE	COLORE	DIMENSIONI CANALE	IMB. SING/MULT	
56627	8002219744807	angolare	alluminio	13,4 x 8 mm	1/20	

CORPO
IN
ALLUMINIO

CON
ACCESSORI

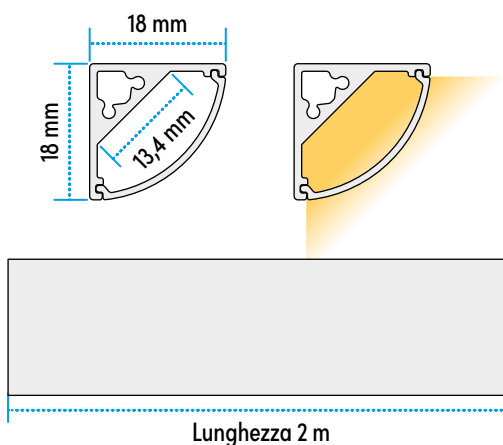

Accessori in dotazione

Uno dei due schermi può essere usato a protezione durante la rasatura o stuccatura



1 schermo opalino
1 schermo trasparente



2 testate di chiusura



2 staffe di montaggio

Accessorio venduto separatamente: Diffusore Opale da 5 m (Cod. Ord. 57654)

Diffusore da 5 metri che garantisce continuità luminosa nel caso di installazioni in linea di più profili da 2 metri.

Installazione profilo angolare

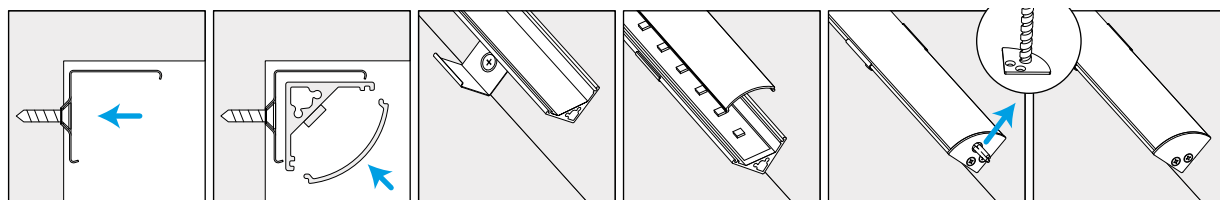

Profili alluminio Dissipatore Plafone



Kit completi pronti per l'installazione, in alluminio con dissipatore di calore.
Ogni kit comprende un profilo di 2 metri, 2 testate di chiusura, 2 staffe per installazione, un diffusore opalino e uno trasparente.

Profili alluminio - Dissipatore con installazione a plafone						2 metri
COD. ORD.	COD. EAN	INSTALLAZIONE	COLORE	DIMENSIONI CANALE	IMB. SING/MULT	
56628	8002219744814	plafone con staffe	alluminio	14,6 x 10 mm	1/20	

Profilo **NON compatibile** con le StripLED RGBW IP65 (cod. 56618)

CORPO
IN
ALLUMINIO

CON
ACCESSORI

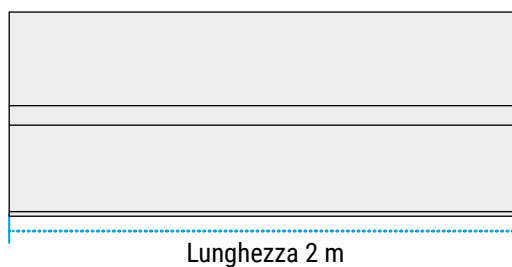
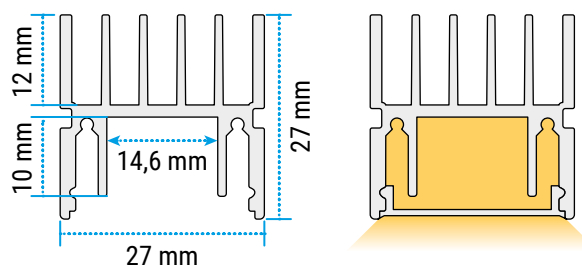

Accessori in dotazione

Uno dei due schermi può essere usato a protezione durante la rasatura o stuccatura



1 schermo opalino
1 schermo trasparente



2 testate di chiusura



staffe di montaggio
in acciaio robusto

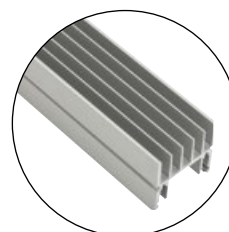

dettaglio del retro

Installazione profilo dissipatore

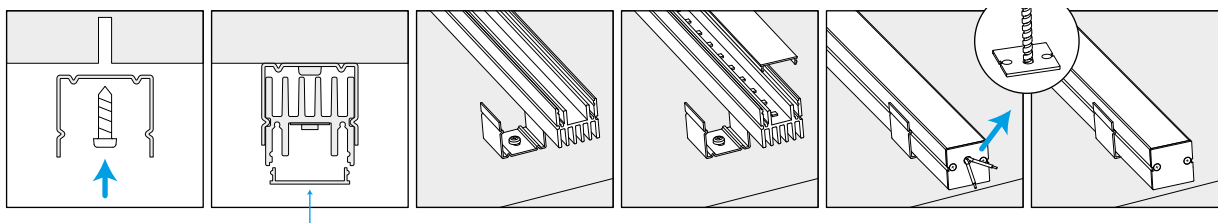









Driver

24 Volt

Guida alla scelta del driver 24V

Per calcolare la Potenza dell'alimentatore necessario ad alimentare le Strip occorre semplicemente moltiplicare i W/m per la lunghezza della Strip installata.

Led Strip in versione AC non necessitano di driver ma vanno alimentate direttamente con la rete elettrica 230V - 50Hz.

Utilizzo	Driver	W/metro	CODICE DRIVER CONSIGLIATO				
			1 m	3 m	5 m	8 m	10 m
PUSH TO DIM IP20		5	4721	4721	4721	4722	4722
		9,6	4721	4722	4722		
		11	4721	4722	4722		
		11,52	4721	4722	4722		
		14	4721	4722			
		14,4	4721	4722			
		16	4721	4722			
		16,32	4721	4722			
		18	4721	4722			
PUSH TO DIM IP67		5	4727	4727	4727	4727	4727
		9,6	4727	4727	4727	4727	4727
		11	4727	4727	4727	4727	4728
		11,52	4727	4727	4727	4727	4728
		14	4727	4727	4727	4728	4728
		14,4	4727	4727	4727	4728	4728
		16	4727	4727	4727	4728	4729
		16,32	4727	4727	4727	4728	4729
		18	4727	4727	4727	4729	4729
PER INTERNO IP20		5	4709	4709	4709	4710	4710
		9,6	4709	4710	4710	4712	4712
		11	4709	4710	4710	4712	4713
		11,52	4709	4710	4710	4712	4713
		14	4709	4710	4711	4713	4713
		14,4	4709	4710	4711	4713	4713
		16	4709	4710	4712	4713	4714
		16,32	4709	4710	4712	4713	4714
		18	4709	4711	4713	4714	4714
PER ESTERNO IP67		9,6	4715	4716	4716	4718	4718
		11,52	4715	4716	4716	4718	4719
		14	4715	4716	4717	4719	4719
		14,4	4715	4716	4717	4719	4719
		16	4715	4716	4718	4719	
		16,32	4715	4716	4718	4719	
		18	4715	4716	4718	4719	
22	4716	4717	4719				

StripLED Driver Push To Dim - 24V



StripLED - Driver Push To Dim 24V

COD. ORD.	COD. EAN	W	A (in)	A (out)	ALIMENTAZIONE	DIM. mm	IP	IMB. SING/MIN/MULT
4721	8002219888310	30	0,4A	1.25	220-240-50Hz	288x30x28	20	1/20
4722	8002219888334	60	0,5A	2.5	220-240-50Hz	272x40x28	20	1/40

IP20



StripLED Driver Push To Dim - Stagni IP67 - 24V



StripLED - Driver Push To Dim - Stagni 24V

COD. ORD.	COD. EAN	W	A (in)	A (out)	ALIMENTAZIONE	DIM. mm	IP	IMB. SING/MIN/MULT
4727	8002219888433	100	0,7A	4.16	220-240-50Hz	202x71x47	67	1/20
4728	8002219888457	150	1,2A	6.25	220-240-50Hz	245x71x47	67	1/10
4729	8002219888471	200	1,5A	8.33	220-240-50Hz	260x71x47	67	1/10
4730	8002219888495	300	2,5A	12.5	220-240-50Hz	280x71x47	67	1/10

IP67

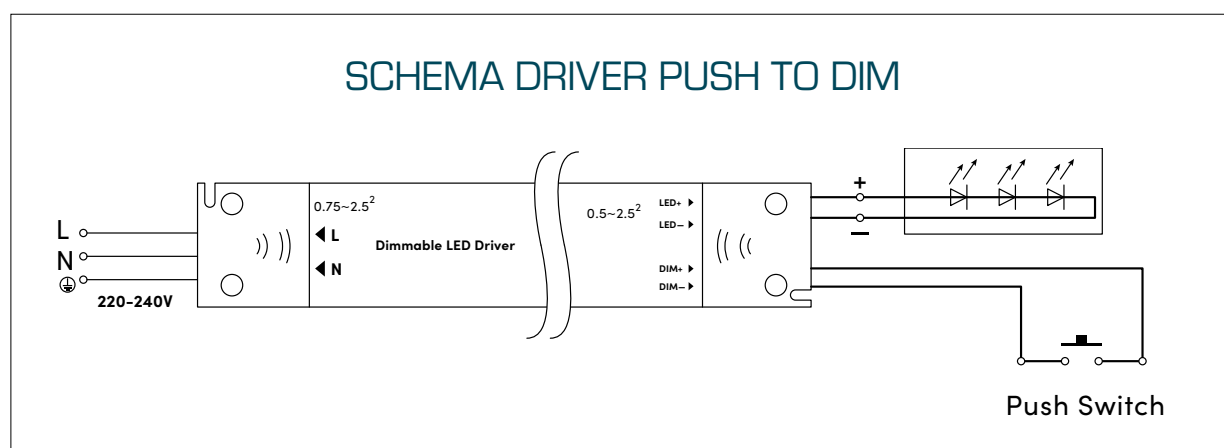

StripLED Driver - 24V



WEB
CATALOGUE

StripLED - Driver								24V
COD. ORD.	COD. EAN	W	A (in)	A (out)	ALIMENTAZIONE	DIM. mm	IP	IMB. SING/MIN/MULT
4709	8002219867209	30	0.3A	1.25A	220-240V~50Hz	133x42x30	20	1/100
4710	8002219867223	60	0.4A	2.5A	220-240V~50Hz	170x45x28	20	1/50
4711	8002219867247	75	0.5A	3.125A	220-240V~50Hz	170x45x28	20	1/50
4712	8002219867261	100	0.7A	4.16A	220-240V~50Hz	170x45x28	20	1/50
4713	8002219867285	150	1A	6.25A	220-240V~50Hz	170x45x28	20	1/20
4714	8002219867308	200	1.4A	8.33A	220-240V~50Hz	205x71x35	20	1/20
4720	8002219878335	320	1.9A	13.3A	220-240V~50Hz	210x80x36	20	1/20

IP20



StripLED Driver Stagni IP67 - 24V



WEB
CATALOGUE

StripLED - Driver Stagni								24V
COD. ORD.	COD. EAN	W	A (in)	A (out)	ALIMENTAZIONE	DIM. mm	IP	IMB. SING/MIN/MULT
4716	8002219867346	60	0.4A	2.5A	220-240V~50Hz	163x43x33	67	1/50
4717	8002219867360	75	0.5A	3.125A	220-240V~50Hz	190x52x37	67	1/20
4718	8002219867384	100	0.7A	4.16A	220-240V~50Hz	190x52x37	67	1/20
4719	8002219867407	150	1A	6.25A	220-240V~50Hz	190x68x37	67	1/20

IP67







Schemi di collegamento

SCHEMI DI COLLEGAMENTO

StripLED 24V 10 metri

Soluzione 1

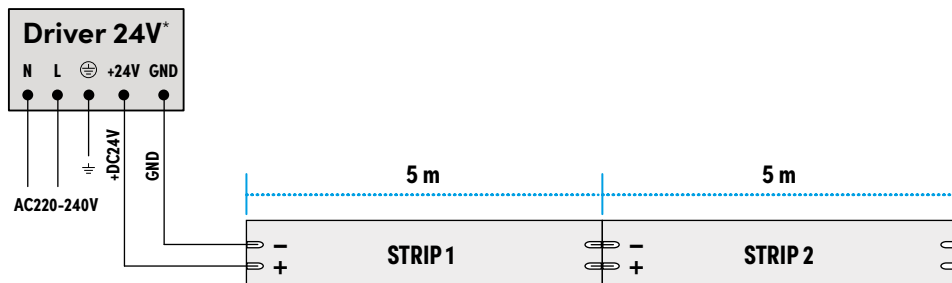

* Per dimensionare il driver aggiungere il 20% di potenza in più alla potenza totale dei 10 m (5 m + 5 m) di strip in cascata.

Soluzione 2

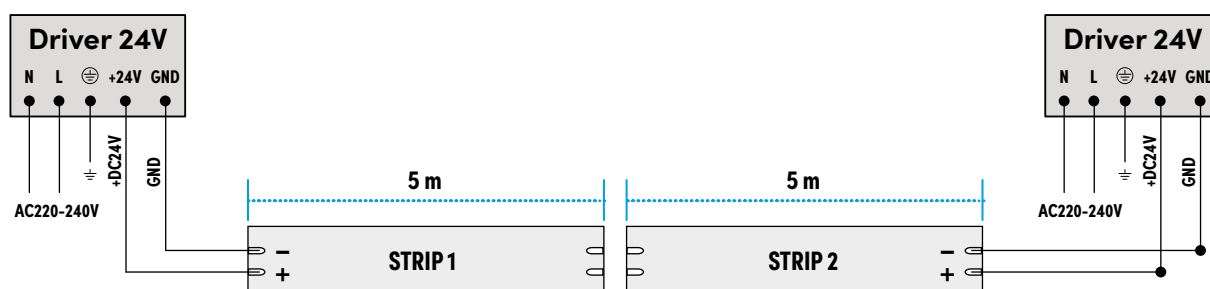

Soluzione 3

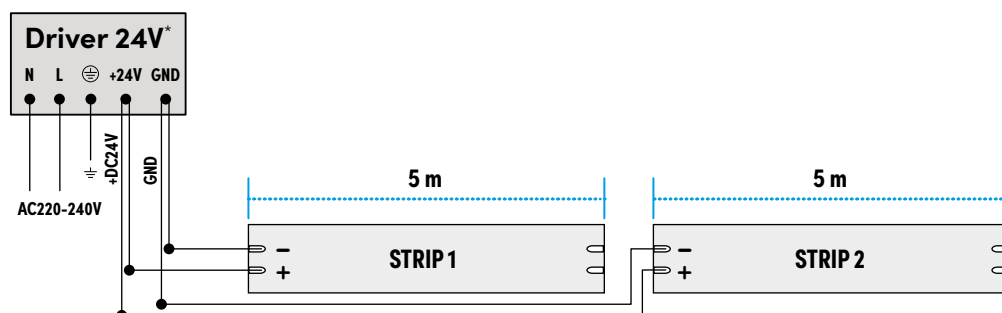

* Per dimensionare il driver aggiungere il 20% di potenza in più alla potenza totale dei 10 m (5 m + 5 m) di strip.

SCHEMI DI COLLEGAMENTO

StripLED 24V 20 metri

Soluzione 1

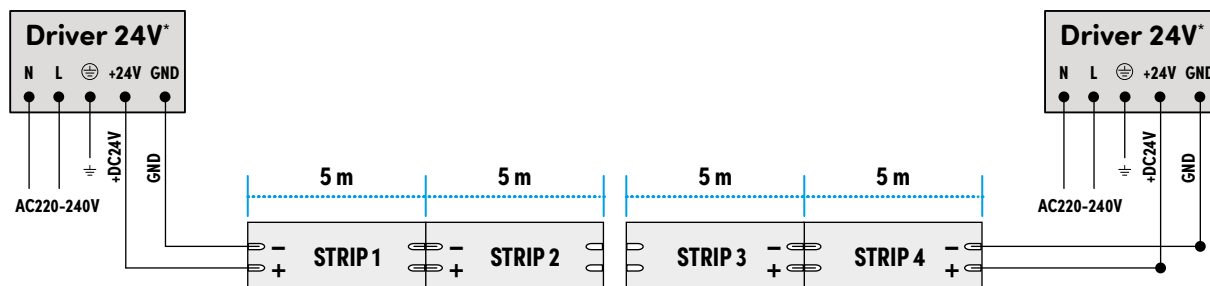

* Per dimensionare i driver aggiungere il 20% di potenza in più alla potenza totale dei 10 m di strip in cascata a gruppi di 2.

Soluzione 2

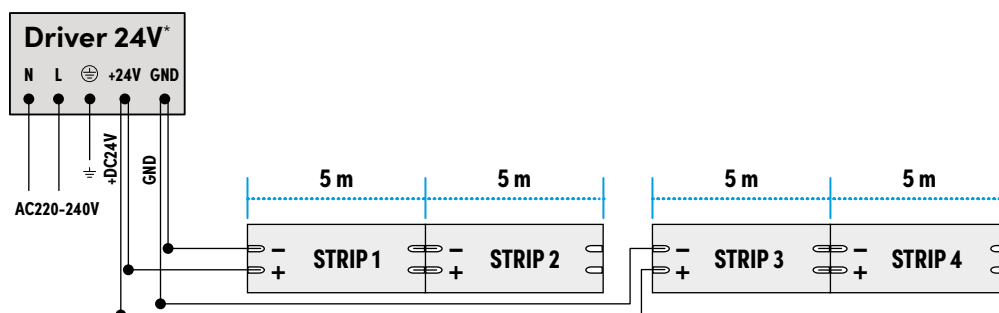

* Per dimensionare i driver aggiungere il 20% di potenza in più alla potenza totale dei 20 m di strip.

SCHEMA DRIVER PUSH TO DIM

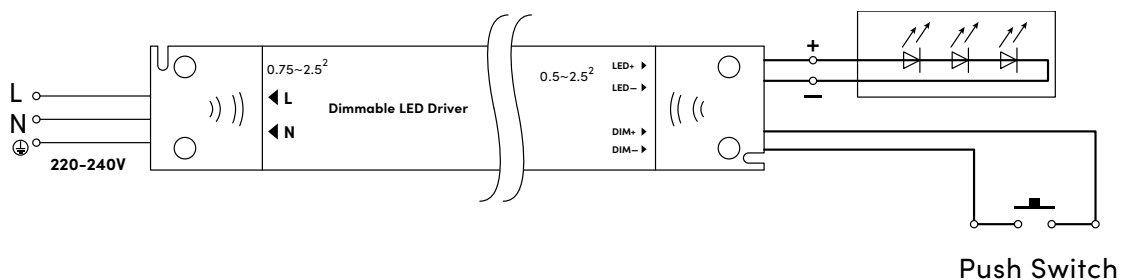

SCHEMI DI COLLEGAMENTO

StripLED AC230V 10W/m - SMD e COB

Soluzione 1: massima lunghezza 50 metri (n. 10 strip da 5 m)

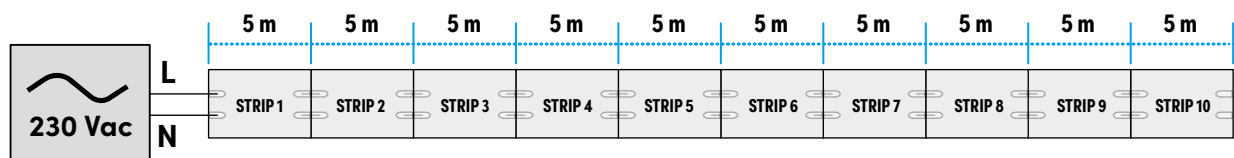

Soluzione 2: massima lunghezza 60 metri (n. 3 strip da 20 m)

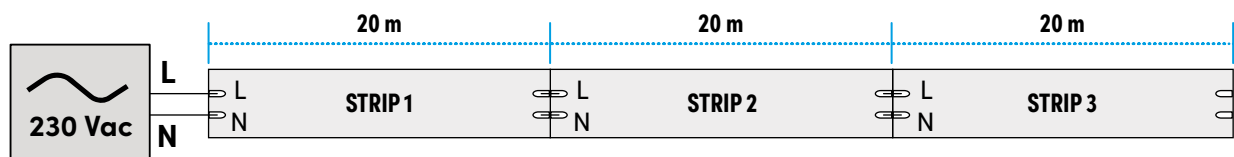

SCHEMI DI COLLEGAMENTO

StripLED AC230V 20W/m

Soluzione 1: massima lunghezza 30 metri (n. 6 strip da 5 m)

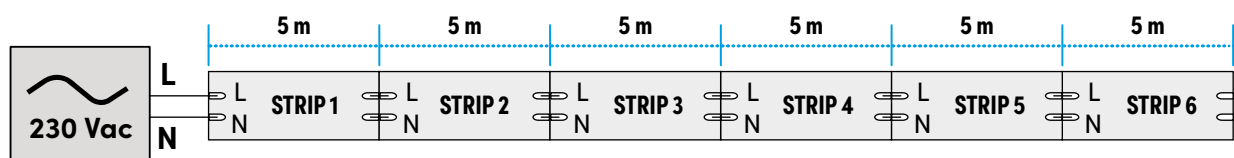

Soluzione 2: massima lunghezza 30 metri (n. 1 strip da 20 m + n. 2 strip da 5 m)

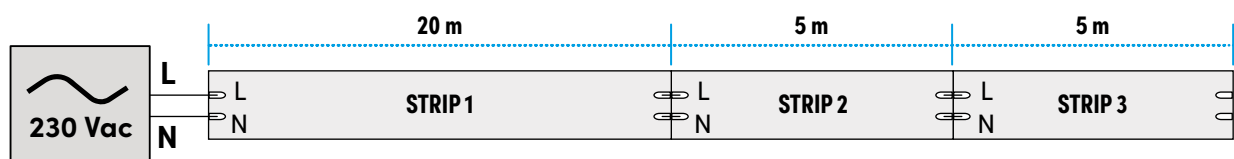

SCHEMI DI COLLEGAMENTO

StripLED - IP20 - IP65 versioni RGB

StripLED IP20 - IP65 (versioni RGB)

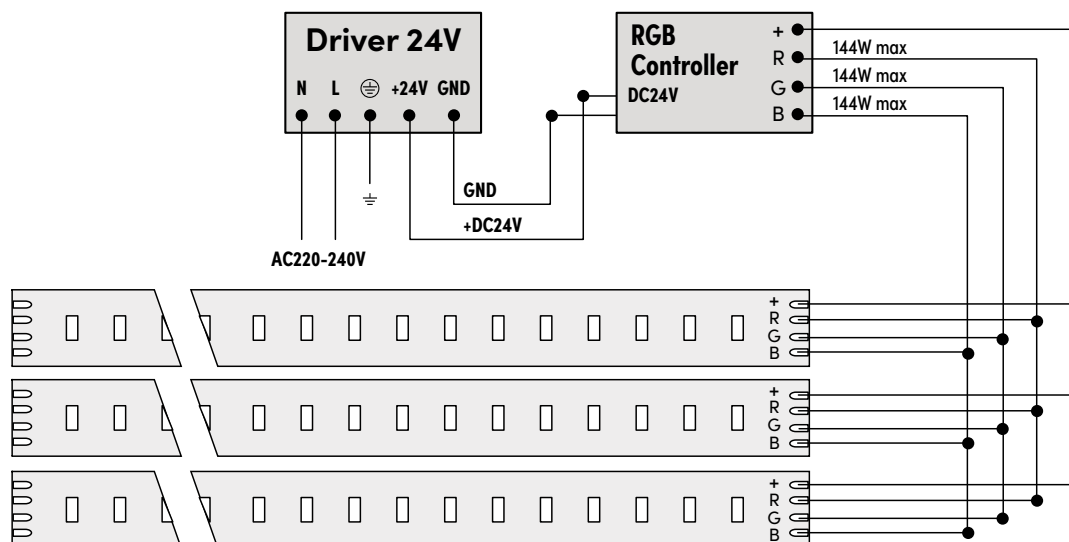

SCHEMI DI COLLEGAMENTO

StripLED - IP20 - IP65 versioni RGBW

StripLED IP20 - IP65 (versioni RGBW)





Tabella di comparazione dati tecnici:

Codice	IP	Volt	LED/m	 mm	Kelvin	CRI	 lun. m	Corrente max (A) 1 metro	Corrente max (A) 5 metri	Potenza max (W) 1 metro	Potenza max (W) 5 metri	Usò del dissipatore
HIGH STANDARD 14,4 W/m												
56632	20	24	120	50	2700	>80	5	0,6	2,4	14,4	57,6	Consigliato
56600	20	24	120	50	3000	>80	5	0,6	2,4	14,4	57,6	Consigliato
56601	20	24	120	50	4000	>80	5	0,6	2,4	14,4	57,6	Consigliato
56602	20	24	120	50	6500	>80	5	0,6	2,4	14,4	57,6	Consigliato
56603	65	24	120	50	3000	>80	5	0,6	2,4	14,4	57,6	Consigliato
56604	65	24	120	50	4000	>80	5	0,6	2,4	14,4	57,6	Consigliato
56605	65	24	120	50	6500	>80	5	0,6	2,4	14,4	57,6	Consigliato
ENERGY SAVING 12 W/m												
57610	20	24	128	62,5	3000	>80	5	0,52	2,2	12,48	52,8	Consigliato
57611	20	24	128	62,5	4000	>80	5	0,52	2,2	12,48	52,8	Consigliato
ENERGY SAVING 15 W/m												
57613	20	24	128	62,5	3000	>80	5	0,68	2,72	16,32	65,28	SI
57614	20	24	128	62,5	4000	>80	5	0,68	2,72	16,32	65,28	SI
ENERGY SAVING 9 W/m - CRI90												
57619	20	24	160	50	3000	>90	5	0,4	1,6	9,6	38,4	Consigliato
57620	20	24	160	50	4000	>90	5	0,4	1,6	9,6	38,4	Consigliato
ENERGY SAVING 15 W/m - CRI90												
57628	20	24	240	33,3	3000	>90	5	0,68	2,72	16,32	65,28	SI
57629	20	24	240	33,3	4000	>90	5	0,68	2,72	16,32	65,28	SI
HIGH PERFORMANCE 18 W/m												
56656	20	24	120	50	2700	>80	5	0,75	3,75	18	90	SI
56657	20	24	120	50	3000	>80	5	0,75	3,75	18	90	SI
56658	20	24	120	50	4000	>80	5	0,75	3,75	18	90	SI
56659	20	24	120	50	6500	>80	5	0,75	3,75	18	90	SI
56674	65	24	120	50	3000	>80	5	0,75	3,75	18	90	SI
56675	65	24	120	50	4000	>80	5	0,75	3,75	18	90	SI
56676	65	24	120	50	6500	>80	5	0,75	3,75	18	90	SI
StripLED LOW WATTAGE 5 W/m												
56644	20	24	60	100	3000	>80	5	0,208	0,833	5	20	Consigliato
56645	20	24	60	100	4000	>80	5	0,208	0,833	5	20	Consigliato
HIGH DENSITY 16,32 W/m												
56636	20	24	240	50	2700	>80	5	0,68	2,72	16,32	65,28	SI
56637	20	24	240	50	3000	>80	5	0,68	2,72	16,32	65,28	SI
56638	20	24	240	50	4000	>80	5	0,68	2,72	16,32	65,28	SI
56639	20	24	240	50	6500	>80	5	0,68	2,72	16,32	65,28	SI
HIGH EFFICIENCY 9,6 W/m												
56646	20	24	140	50	3000	>80	5	0,4	1,6	9,6	38,4	Consigliato
56647	20	24	140	50	4000	>80	5	0,4	1,6	9,6	38,4	Consigliato
56648	20	24	140	50	6500	>80	5	0,4	1,6	9,6	38,4	Consigliato
HIGH EFFICIENCY 14,4 W/m												
56649	20	24	140	50	3000	>80	5	0,6	2,4	14,4	57,6	Consigliato
56650	20	24	140	50	4000	>80	5	0,6	2,4	14,4	57,6	Consigliato
56651	20	24	140	50	6500	>80	5	0,6	2,4	14,4	57,6	Consigliato
COB 11 W/m - CRI: 90												
56640	20	24	480	33,3	3000	>90	5	0,46	2,3	11	55	Consigliato
56641	20	24	480	33,3	4000	>90	5	0,46	2,3	11	55	Consigliato
COB 16 W/m - CRI: 90												
56677	20	24	480	33,3	3000	>90	5	0,67	3,35	16	80	Consigliato
56678	20	24	480	33,3	4000	>90	5	0,67	3,35	16	80	Consigliato
CCT 22 W/m												
56642	20	24	240	50	White 2.7K-6K	>80	5	0,916	4,58	22	110	SI
56643	65	24	240	50	White 2.7K-6K	>80	5	0,916	4,58	22	110	SI
RGB 14 W/m												
56615	20	24	60	100	RGB	n/a	5	0,6	2,4	14,4	57,6	Consigliato
56616	65	24	60	100	RGB	n/a	5	0,6	2,4	14,4	57,6	Consigliato
RGBW 11,52 W/m												
56617	20	24	72	167	RGB + 3000K	>80	5	0,5	1,9	11,5	46	Consigliato
56618	65	24	72	167	RGB + 3000K	>80	5	0,5	1,9	11,5	46	Consigliato
Dom-e RGBW 12 W/m												
60018	44	12	90	100	RGB +W 2.7K-6.5K	>80	2	1	4	12	48	Consigliato
60002	44	12	90	100	RGB +W 2.7K-6.5K	>80	5	1	4	12	48	Consigliato

- L'installazione delle StripLED deve essere realizzata da personale qualificato.
- Attenzione alla polarità (il cavetto rosso corrisponde al positivo, il nero al negativo).
- Durante la fase di posizionamento non premere direttamente sui LED.
- Le StripLED IP65 necessitano di silicone per ripristinare il Grado di Protezione in caso di taglio e/o giunzione.
- Non accendere la bobina prima di averla srotolata completamente e prima di averla fissata sul dissipatore, qualora venga prescritto.
- Pulire e asciugare la superficie su cui si intende applicare la Strip per assicurare un corretto incollaggio. Ogni Strip è provvista di biadesivo 3M sul retro.
- Tutte le StripLED per le quali in tabella è specificato "SI" nella colonna "Uso del dissipatore", questo è **indispensabile**; per tutti gli altri modelli l'uso del dissipatore è consigliato.

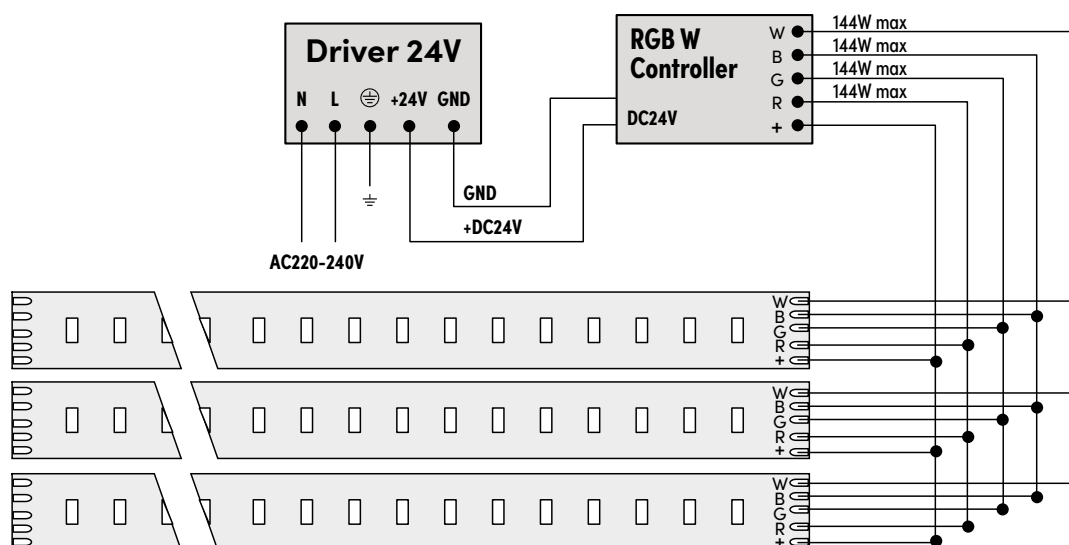

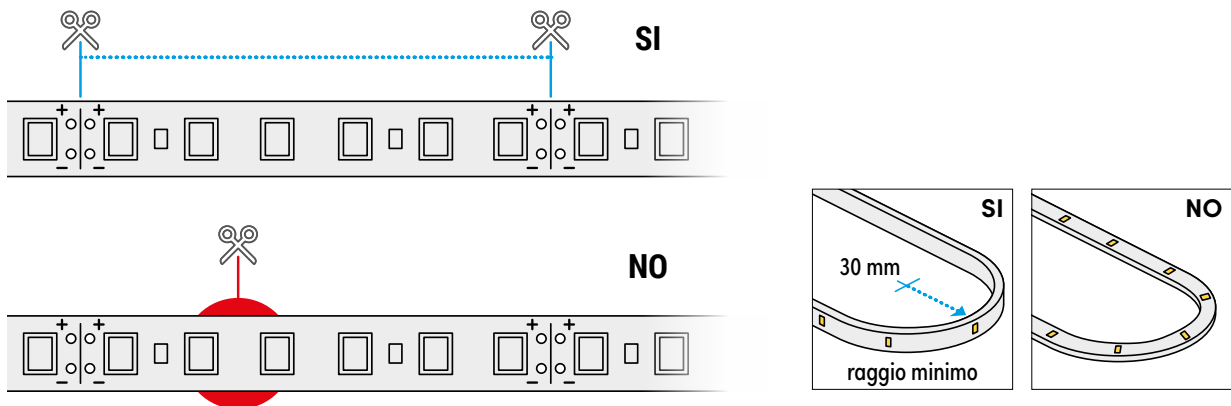
Indicazioni per l'installazione senza profilo in alluminio

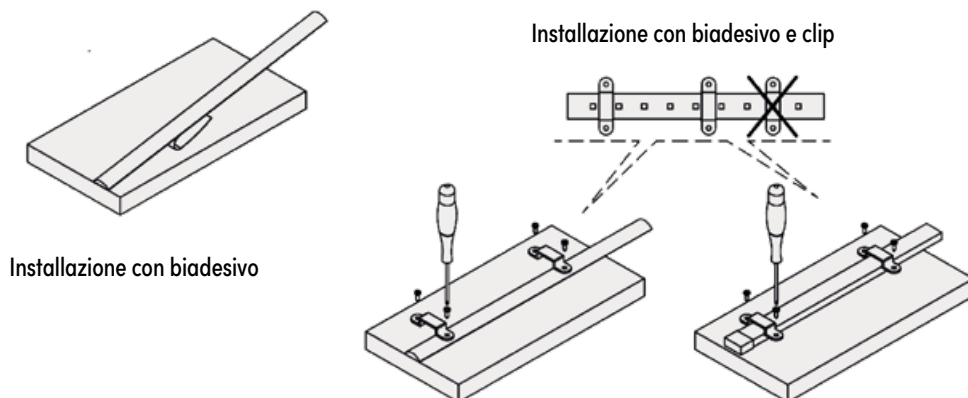

Indicazioni per il taglio e il sigillo delle strip con grado di protezione IP65

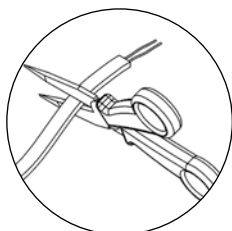

Tagliare la StripLED dove segnalato

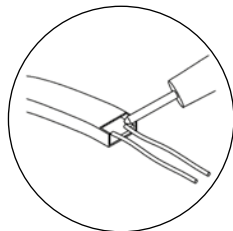

Saldare il connettore sulle piazzole

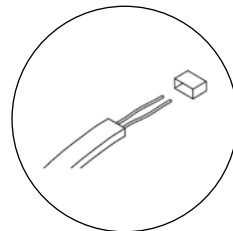

Inserire un nuovo tappo

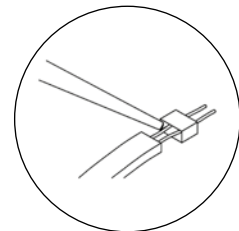

Ricoprire con il silicone e inserire il tappo

Condizioni generali di vendita

1. Definizioni

- 1.1 Nelle presenti Condizioni Generali di Vendita i termini sotto indicati assumono il significato che per ciascuno di essi viene specificato come segue:
 - a) "Beghelli": la società Beghelli S.p.A.;
 - b) "Acquirente": il soggetto, persona fisica o giuridica, richiedente l'acquisto di prodotti Beghelli;
 - c) "Parte" o "Parti": Beghelli e/o l'Acquirente, singolarmente o congiuntamente considerati;
 - d) "Ordine" o "Ordini": l'ordine e/o gli ordini di acquisto trasmessi dall'Acquirente a Beghelli;
 - e) "Prodotti": tutti i prodotti offerti da Beghelli e descritti nei cataloghi, disegni, schede tecniche o depliant della stessa;
 - f) "Conferma d'Ordine": la conferma d'ordine inviata da Beghelli all'Acquirente;
 - g) "Contratto": il singolo contratto di compravendita concluso fra Beghelli e l'Acquirente, avente ad oggetto il trasferimento della proprietà, dalla prima al secondo, dei Prodotti;
 - h) "Condizioni Generali": le condizioni generali di vendita qui di seguito riportate.

2. Ambito di applicazione

- 2.1 Le Condizioni Generali si applicano a ogni vendita conclusa tra Beghelli e l'Acquirente avente ad oggetto i Prodotti e formano parte integrante di ogni Contratto concluso fra le Parti, regolandone i rapporti, anche nel caso in cui le stesse non le abbiano espressamente richiamate. Le Condizioni Generali sostituiscono, a partire dal 01.04.2025, le precedenti condizioni generali di vendita di Beghelli.
- 2.2 L'Acquirente non può invocare né eccepire condizioni diverse da quelle contenute nelle Condizioni Generali. Pertanto, non hanno alcuna validità le eventuali condizioni indicate per iscritto dall'Acquirente nell'Ordine, ovvero in qualsiasi altra fase della trattativa contrattuale, nonché successivamente all'accettazione o avvenuta conoscenza delle Condizioni Generali, così come le eventuali condizioni generali di acquisto dell'Acquirente stesso. In tal senso, l'esecuzione, anche parziale, dell'Ordine da parte di Beghelli od ogni altro suo adempimento nei confronti dell'Acquirente non valgono e non possono essere interpretati come tacita e/o implicita accettazione di qualsivoglia condizione generale di contratto che non sia stata esplicitamente sottoscritta da Beghelli.
- 2.3 Le Condizioni Generali sono valide esclusivamente per rapporti contrattuali tra Beghelli e operatori professionali, per cui non troverà alcuna applicazione il D.Lgs. 6 settembre 2005, n. 206 (Codice del Consumo) e successive modifiche. Le Condizioni Generali sono valide per tutto il periodo necessario alla completa e regolare esecuzione del Contratto.
- 2.4 Eventuali condizioni particolari convenute fra le Parti saranno valide solo se riportate nella Conferma d'Ordine ed avranno prevalenza sulle Condizioni Generali, costituendone una deroga.

3. Modalità di conclusione del contratto di vendita

- 3.1 L'Ordine inviato dall'Acquirente a Beghelli costituisce proposta contrattuale irrevocabile vincolante per un periodo di 30 (trenta) giorni, decorrente dal momento della conoscenza dello stesso da parte di Beghelli.
- 3.2 Entro il suddetto termine di 30 (trenta) giorni, Beghelli, a suo insindacabile giudizio, si riserva di accettare o meno l'Ordine, inviando all'Acquirente la Conferma d'Ordine.
- 3.3 Il Contratto è da intendersi concluso a seguito dell'invio della Conferma d'Ordine oppure, in alternativa, con l'esecuzione dell'Ordine da parte di Beghelli; in tal caso, l'Acquirente non potrà annullare l'Ordine senza il preventivo consenso scritto di Beghelli e/o rifiutarsi di ricevere i Prodotti. Fino al momento della conclusione del Contratto, offerte e/o preventivi formulati da Beghelli ovvero da suoi agenti, rappresentanti e ausiliari, non sono vincolanti per Beghelli.
- 3.4 Nel caso in cui la Conferma d'Ordine sia difforme dall'Ordine - quanto, a titolo meramente indicativo, a quantità di Prodotti, prezzi, sconti e/o modalità di consegna - la Conferma d'Ordine varrà quale controproposta di Beghelli, la quale dovrà essere espressamente accettata dall'Acquirente affinché il Contratto possa ritenersi concluso.
- 3.5 In ogni caso, resta inteso che qualsiasi accordo verbale con l'Acquirente relativo alla vendita non vincola Beghelli a meno che non sia confermato per iscritto da quest'ultima.
- 3.6 In caso di annullamento dell'Ordine da parte dell'Acquirente prima dell'accettazione e/o dell'esecuzione dello stesso da parte di Beghelli, quest'ultima potrà chiedere all'Acquirente il rimborso delle spese e degli oneri

sostenuti per l'esecuzione dell'Ordine e/o di parte di esso, nonché il risarcimento di ulteriori danni subiti.

4. Prezzi

- 4.1 I prezzi indicati nei cataloghi e nei listini di Beghelli s'intendono IVA esclusa per merce resa EXW Incoterms® 2020 (franco fabbrica) di Beghelli ovvero al netto delle spese di trasporto, assicurazione, imballaggio e assistenza.
- 4.2 Le spese sopracitate sono a carico dell'Acquirente, fatto salvo quanto diversamente pattuito tra le Parti.
- 4.3 Detti prezzi hanno carattere indicativo e non impegnano in alcun modo Beghelli, la quale si riserva il diritto di apportare agli stessi variazioni commisurate agli intervenuti aumenti della mano d'opera, della materia prima e degli altri elementi di costo o per altre cause che si fossero verificate nel periodo di validità dei cataloghi/listini.

5. Consegne

- 5.1 I Prodotti sono consegnati all'Acquirente o al terzo incaricato da quest'ultimo presso la sede di Beghelli sita in Valsamoggia Loc. Monteveglio (BO) o presso depositi terzi indicati da Beghelli.
- 5.2 I termini di consegna indicati nell'Ordine o nella Conferma d'Ordine hanno carattere puramente indicativo e non essenziale, e non includono i tempi di trasporto.
- 5.3 Beghelli non si assume la responsabilità di eventuali danni diretti e indiretti dovuti a ritardo e/o evasione parziale delle consegne, purché non imputabili a dolo o colpa grave di Beghelli stessa.
- 5.4 Nel caso in cui l'esecuzione dell'Ordine fosse impedita dal verificarsi di cause di forza maggiore, dalla mancata regolarità dei rifornimenti di materie prime o di subforniture o da altre circostanze imprevedibili, sopravvenute alla conclusione del Contratto, i termini di consegna si intenderanno prorogati, senza alcuna responsabilità di Beghelli per il ritardo, e i nuovi termini verranno stabiliti dalle Parti. In nessun caso di ritardo e/o evasione parziale delle consegne dei Prodotti, l'Acquirente avrà diritto di rifiutare la consegna degli stessi.
- 5.5 Qualora, approntati i Prodotti per la spedizione all'Acquirente, non sia avvenuta la consegna per fatto non imputabile a Beghelli o per cause di forza maggiore, la consegna si intenderà ad ogni effetto eseguita con il semplice avviso di merce pronta per il ritiro, da comunicarsi all'Acquirente tramite email o P.E.C.. Dal giorno successivo all'invio del predetto avviso sarà dovuto a Beghelli, oltre al prezzo pattuito, anche il compenso per il deposito presso il magazzino Beghelli nella misura pari al 2% dell'importo indicato in fattura, per ogni intera settimana di ritardo; in caso di ritardo inferiore alla settimana la percentuale sarà calcolata in proporzione ai giorni di ritardo. Tutti i rischi relativi al periodo di deposito della merce presso il magazzino Beghelli sono esclusivamente a carico dell'Acquirente. Se il rifiuto dell'Acquirente di ricevere la merce persiste per oltre 30 (trenta) giorni dall'avviso di merce pronta per il ritiro, Beghelli avrà la facoltà di risolvere il Contratto e chiedere all'Acquirente il risarcimento di eventuali danni subiti.

6. Rischi

- 6.1 I rischi derivanti dal trasporto sono disciplinati secondo i termini Incoterms® 2020 pattuiti dalle Parti.
- 6.2 L'Acquirente, all'atto del ricevimento dei Prodotti, deve, nel proprio interesse, verificarne la quantità e le condizioni prima dell'accettazione e comunicare le eventuali opportune riserve immediatamente e per iscritto al vettore. In caso contrario, ogni contestazione relativa alla quantità e allo stato dei Prodotti imballati e consegnati verrà respinta.

7. Quantità e imballi

- 7.1 Gli Ordini devono rispettare le quantità minime di imballo. In caso di Ordini per quantità inferiori Beghelli si riserva il diritto di addebitare all'Acquirente, previa comunicazione, la somma forfettaria di 5,00 Euro per ciascuna riga d'Ordine di Prodotti sfusi.
- 7.2 Gli imballi standard si intendono inclusi nel prezzo di vendita, mentre i costi degli eventuali imballi non standard, salvo espresso diverso accordo tra le Parti, saranno addebitati da Beghelli all'Acquirente.

8. Rispetto delle normative di prodotto

- 8.1 Beghelli garantisce che tutti i Prodotti che ricadono nel campo di applicazione di Direttive e Regolamenti Europei sono conformi ai requisiti essenziali stabiliti dagli stessi, al fine di essere immessi sul mercato e commercializzati nell'Unione Europea. La conformità a Direttive e Regolamenti Europei è indicata mediante l'apposizione del simbolo grafico "CE".

8.2 L'esportazione in alcuni Paesi UE o extra-UE potrebbe essere vietata o richiedere apposita documentazione, marcatura e/o certificazione obbligatoria. Sarà pertanto cura dell'Acquirente contattare Beghelli per le opportune verifiche.

9. Modifiche ai Prodotti

9.1 Le indicazioni, le misure, i disegni e le immagini dei Prodotti e dei relativi componenti presenti su cataloghi, brochure, siti internet di Beghelli e, in genere, su tutta la documentazione tecnica e informativa di Beghelli sono riportati a titolo indicativo e illustrativo e non hanno alcun carattere vincolante.

9.2 Beghelli, in ogni momento e senza alcun obbligo di preavviso, si riserva il diritto di apportare tutte le modifiche che, a proprio insindacabile giudizio, ritenesse opportune per migliorare la funzionalità e le prestazioni dei Prodotti, nonché per rispondere a proprie esigenze tecnologiche e produttive.

9.3 I marchi di qualità e certificazione indicati sul materiale cartaceo sono da intendersi vigenti al momento della stampa della documentazione. L'elenco aggiornato delle certificazioni è disponibile contattando il servizio after sale di Beghelli.

10. Qualità, garanzie e reclami

10.1 Tutti i Prodotti hanno le qualità necessarie per gli usi ai quali sono destinati abitualmente prodotti dello stesso tipo, quale risulta dalla documentazione tecnica vigente al momento della vendita, che l'Acquirente dichiara di conoscere e accettare. Inoltre, i Prodotti sono coperti da garanzia di buon funzionamento e dalla garanzia per vizi e/o difetti di progettazione e fabbricazione per un periodo di 24 (ventiquattro) mesi dalla data di consegna, fatta eccezione per le parti di normale deperimento d'uso. Decorso tale termine la garanzia cessa, anche se i Prodotti non sono stati messi in funzione per qualsiasi ragione.

10.2 Fatto salvo quanto diversamente esplicitato nella descrizione dei Prodotti presente nel catalogo, si applicano le seguenti estensioni di garanzia: 5 anni di garanzia (compreso il periodo di cui al precedente art. 10.1.) per apparecchi di illuminazione di emergenza con batterie Lito Ferro e per i sistemi di illuminazione di emergenza con controllo; 3 anni di garanzia (compreso il periodo di cui al precedente art. 10.1.) per apparecchi illuminazione Regolabili; 5 anni di garanzia (compreso il periodo di cui al precedente art. 10.1.) per apparecchi illuminazione Dimmerabili (DALI, RADIO).

10.3 Tale garanzia opera a condizione che il cattivo funzionamento, i vizi e/o i difetti non dipendano da: (ii) errori di montaggio e/o di installazione, (iii) mancata o errata manutenzione, (iv) mancata e/o errata rispetto delle specifiche tecniche contenute nel catalogo Beghelli e sugli eventuali fogli di istruzioni, (v) guasti causati da imperizia e/o negligenza, (vi) cattiva conservazione antecedente all'installazione, (vii) mancata immediata adozione delle misure atte a contenere le eventuali disfunzioni, (viii) sovraccarichi rispetto ai limiti previsti dalle istruzioni tecniche, (ix) interruzioni o sospensioni dell'energia elettrica, (x) interventi non autorizzati, (xi) manomissioni eseguite e/o fatte eseguire dall'Acquirente e/o da terzi, (xii) atti vandalici, (xiii) eventi atmosferici eccezionali, (xiv) caso fortuito, (xv) forza maggiore, (xvi) fatto del terzo.

10.4 Inoltre, la garanzia non opera nel caso di malfunzionamenti del software installato sul Prodotto, che siano dovuti a sovraccarichi, interruzioni e/o sospensioni dell'energia elettrica.

10.5 Qualsiasi reclamo dovuto a difetti di qualità, mancata o difettoso funzionamento oppure a vizi e/o difetti di progettazione e fabbricazione dei Prodotti dovrà essere notificato a Beghelli per iscritto, a pena di decadenza:

- entro 8 (otto) giorni dalla consegna dei Prodotti in caso di vizi e/o difetti apparenti;
- entro 8 (otto) giorni dalla scoperta in caso di vizi e/o difetti che si siano manifestati successivamente alla consegna e comunque entro due anni dalla stessa.

10.6 Per l'ammissibilità del reclamo l'Acquirente è tenuto a dimostrare per iscritto la validità della garanzia, la corretta conservazione e la corretta installazione del Prodotto, nonché a fornire a Beghelli adeguata documentazione comprovante i vizi e/o difetti lamentati.

10.7 La garanzia prestata è limitata, a scelta esclusiva e insindacabile di Beghelli, alla sostituzione dei Prodotti e/o dei componenti difettosi (sia con prodotti identici che similari) ovvero, alternativamente, alla riparazione dei Prodotti e/o dei componenti difettosi. In ogni caso, sono escluse dalla garanzia tutte le spese accessorie all'attività di sostituzione e/o riparazione.

10.8 Sia in caso di sostituzione che di riparazione di Prodotti e/o componenti di-

fettosi, continuerà a decorrere l'originale termine di garanzia, il quale non dovrà quindi intendersi rinnovato.

10.9 Viene esclusa la responsabilità di Beghelli con riguardo a qualsiasi ulteriore obbligo di garanzia, anche implicito, derivante da leggi, e/o regolamenti, in favore dell'Acquirente, ivi comprese le garanzie implicite per difetti di conformità, per commerciabilità e/o idoneità dei Prodotti ad un uso particolare.

11. Responsabilità

11.1 Fatti salvi i limiti inderogabili di legge e con l'esclusione del dolo e della colpa grave, è espressamente esclusa ogni ulteriore responsabilità di Beghelli - sia contrattuale che extracontrattuale - che possa derivare, direttamente e/o indirettamente, dal Contratto ovvero dai vizi e/o difetti dei Prodotti, inclusi, a titolo esemplificativo e non esaustivo, le perdite di profitto, il mancato risparmio, la perdita di reputazione, la perdita di avviamento e/o il blocco degli impianti nei quali i Prodotti sono destinati ad operare.

11.2 Beghelli non assume responsabilità alcuna per Prodotti commercializzati e/o installati in Paesi in cui siano in vigore norme che non ne consentano l'impiego, ovvero per usi difformi da quelli a cui gli stessi sono destinati e/o per installazioni e usi non conformi alle specifiche tecniche dei Prodotti indicate nei cataloghi e libretti di istruzioni in vigore al momento della vendita.

11.3 In caso di revisione delle specifiche tecniche e del libretto di istruzioni dei Prodotti già consegnati e/o installati durante il periodo di garanzia, l'Acquirente non potrà avvalersi della garanzia di buon funzionamento secondo le nuove specifiche tecniche.

11.4 L'Acquirente si obbliga a pattuire, in tutti i rapporti contrattuali aventi per oggetto i Prodotti, una clausola limitativa della responsabilità di Beghelli sostanzialmente identica a quanto previsto nel presente articolo, assumendosi la piena ed esclusiva responsabilità dell'ulteriore circolazione dei Prodotti forniti da Beghelli.

12. Resi

12.1 Non è ammessa la restituzione dei Prodotti senza la previa autorizzazione scritta di Beghelli, in assenza della quale i Prodotti saranno riconsegnati all'Acquirente a sue spese e rischio.

12.2 In caso di reso autorizzato, i Prodotti dovranno essere restituiti con modalità franco destino a spese e a rischio dell'Acquirente presso i magazzini di Beghelli entro il termine indicato da Beghelli. All'Acquirente sarà accreditato il prezzo di acquisto dei Prodotti, dedotti gli importi per oneri amministrativi come da politica dei resi comunicate all'Acquirente ad inizio di ogni anno. Beghelli si riserva, comunque, di non accettare il reso, ovvero di applicare una percentuale maggiore per oneri amministrativi in caso di merce restituita oltre il termine sopra indicato.

12.3 In ogni caso non saranno accettati resi di Prodotti non presenti nel catalogo in vigore al momento della richiesta di restituzione e/o per i quali siano state modificate le specifiche tecniche.

13. Pagamento del prezzo

13.1 Il pagamento del prezzo dovrà essere effettuato secondo le modalità indicate da Beghelli o secondo quanto diversamente concordato tra le Parti per iscritto.

13.2 Il ritardo anche parziale nel pagamento delle fatture oltre la loro scadenza dà luogo all'immediata decorrenza di interessi moratori applicabili alle transazioni commerciali, oltre all'addebito di eventuali spese bancarie e commissioni.

13.3 Il mancato pagamento, a qualsiasi titolo, così come il mancato adempimento di ogni altra obbligazione da parte dell'Acquirente autorizza Beghelli a sospendere immediatamente, ai sensi dell'art. 1460 c.c., la consegna dei Prodotti, nonché a esigere immediatamente il pagamento dell'intero credito, fatta salva la facoltà di Beghelli di recedere dall'Ordine in corso di esecuzione.

13.4 Beghelli si riserva, altresì, di sospendere le forniture nel caso in cui si verifichi una significativa modificazione della situazione economica dell'Acquirente come, a titolo esemplificativo e non esaustivo, nell'ipotesi di cessazione dell'attività dell'Acquirente, in caso di prolungato ritardo di pagamento o continui ritardi di pagamento o, più in generale, di sua comprovata inaffidabilità finanziaria.

13.5 Eventuali spese d'incasso e bollo relative ai pagamenti sono a carico dell'Acquirente.

13.6 L'eventuale sconto condizionato concordato per iscritto tra le Parti è subor-

dinato al tempestivo rispetto dei termini di pagamento da parte dell'Acquirente. Il mancato pagamento nei termini pattuiti comporterà la decadenza dal beneficio dello sconto previsto e l'Acquirente che l'avesse indebitamente trattenuto avrà l'obbligo di rimborsarlo immediatamente.

- 13.7 Qualsiasi reclamo dell'Acquirente, anche per ritardi di consegna e/o per fornitura incompleta non dà diritto all'Acquirente di sospendere e/o ritardare il pagamento della fornitura.
- 13.8 L'Acquirente non potrà fare valere eventuali inadempimenti di Beghelli, né far valere la garanzia di cui all'art. 10, se non è in regola con i pagamenti.
- 13.9 Le Parti si impegnano ad agire nel rispetto degli obblighi previsti dall'art. 3 della legge 136/2010, al fine di assicurare la tracciabilità dei movimenti finanziari relativi ai servizi ed alle forniture pubbliche, con la precisazione che la violazione di tali disposizioni determina la risoluzione di diritto del Contratto.

14. Proprietà industriale

- 14.1 Beghelli rimane esclusiva proprietaria dei brevetti, dei disegni, dei progetti e di tutto quanto utilizzato per la realizzazione dei Prodotti, che, pertanto, l'Acquirente si impegna a non consegnare a terzi, non riprodurre e non utilizzare, salvo autorizzazione scritta. Se la realizzazione dei Prodotti è effettuata da Beghelli su specifica richiesta e documentazione tecnica dell'Acquirente, Beghelli non assume alcuna responsabilità per la violazione di diritti di proprietà industriale di terzi, che sarà invece ad esclusivo carico dell'Acquirente, il quale si impegna a garantire e a tenere manlevata e indenne Beghelli da qualsiasi pretesa avanzata nei suoi confronti.
- 14.2 L'Acquirente si impegna a utilizzare i marchi di Beghelli solo all'eventuale fine di identificare, pubblicizzare e vendere i Prodotti, astenendosi dal depositarli o farli depositare senza preventivo consenso scritto di Beghelli stessa.
- 14.3 E' fatto divieto all'Acquirente di registrare il dominio internet "beghelli" e qualsiasi altro dominio che contenga termini simili o comunque riconducibili a Beghelli.
- 14.4 Eventuali link al sito internet di Beghelli e la pubblicazione sul sito dell'Acquirente di contenuti riferiti a Beghelli dovranno essere preventivamente autorizzati da Beghelli stessa per iscritto.

15. Riservatezza

- 15.1 Le condizioni commerciali di vendita, con particolare riguardo alle condizioni di budget, incentivo e sconto, così come ogni altra documentazione o informazione qualificata da Beghelli come riservata, hanno carattere strettamente confidenziale e riservato; pertanto, l'Acquirente si impegna a non divulgarle né comunicarle a terzi, e a non utilizzarle per scopi diversi dalla conclusione ed esecuzione del Contratto, per il periodo di 5 (cinque) anni dall'esecuzione dell'Ordine.
- 15.2 Beghelli si riserva il diritto di perseguire, anche giudizialmente, l'eventuale violazione del suddetto obbligo di riservatezza.

16. Privacy

- 16.1 Beghelli si impegna a raccogliere e trattare i dati personali di cui dovesse venire a conoscenza in relazione all'esecuzione del Contratto in conformità al D.Lgs. 196/2003, e successive modifiche (D.Lgs. 101/2018 di adeguamento della disciplina italiana al Reg. UE n. 679/2016, cd. GDPR), con le finalità ivi consentite e per l'adempimento di ogni obbligo di legge anche di natura fiscale e/o contabile.

17. Codice etico e Modello di Organizzazione, Gestione e Controllo di Beghelli - Policy Anti-Corruzione

- 17.1 Le relazioni contrattuali tra le Parti sono improntate a principi di legalità, trasparenza, correttezza, lealtà ed integrità, in linea con le disposizioni del D.Lgs. 8 giugno 2001, n. 231, il contenuto del Codice Etico Aziendale e con il Modello di Organizzazione, Gestione e Controllo nonché con i principi delle procedure anticorruzione adottati da Beghelli, disponibile sul sito internet www.beghelli.it che il Cliente dichiara di conoscere e si impegna a rispettare.
- 17.2 Eventuali violazioni dovranno essere segnalate secondo la "Procedura Segnalazioni", disponibile sul sito internet www.beghelli.it
- 17.3 Qualora, durante l'esecuzione del Contratto, l'Acquirente adottasse comportamenti non conformi ai principi sopra indicati, Beghelli sarà legittimata a prendere opportuni provvedimenti, tra cui la risoluzione del Contratto ai sensi dell'art. 1456 c.c. e la richiesta di risarcimento dei danni.

18. Restrizioni all'esportazione nella Federazione Russa e in Bielorussia

- 18.1 L'Acquirente non venderà, esporterà o riesporterà, direttamente o indirettamente, nella Federazione Russa o per essere utilizzati nella Federazione Russa alcun Prodotto fornito sulla base degli Ordini o in relazione ad essi, che rientri nell'ambito di applicazione dell'articolo 12-octies del Regolamento (UE) n. 833/2014 del Consiglio.
- 18.2 L'Acquirente non venderà, esporterà o riesporterà, direttamente o indirettamente, in Bielorussia o per essere utilizzati in Bielorussia alcun Prodotto fornito sulla base degli Ordini o in relazione ad essi, che rientri nell'ambito di applicazione dell'articolo 8-octies del Regolamento (EC) n. 765/2006 del Consiglio.
- 18.3 L'Acquirente farà del suo meglio per garantire che quanto previsto dall'art. 18.1 e dall'art. 18.2 non sia vanificato da terzi a valle della catena commerciale, compresi eventuali rivenditori.
- 18.4 L'Acquirente dovrà istituire e mantenere un adeguato meccanismo di monitoraggio per individuare comportamenti da parte di terzi a valle della catena commerciale, inclusi eventuali rivenditori, che possano vanificare lo scopo dell'art. 18.1 e dell'art. 18.2.
- 18.5 Qualsiasi violazione degli artt. 18.1, 18.2, 18.3 o 18.4 costituirà una violazione sostanziale di un elemento essenziale del contratto di vendita e Beghelli avrà il diritto di agire per i rimedi più opportuni, tra cui, a titolo esemplificativo, la cancellazione degli Ordini e il risarcimento dei danni.
- 18.6 L'Acquirente dovrà informare immediatamente Beghelli di eventuali problemi nell'applicazione dei paragrafi precedenti, comprese eventuali attività rilevanti da parte di terzi che potrebbero vanificare lo scopo dell'art. 18.1 e dell'art. 18.2. L'Acquirente metterà a disposizione di Beghelli le informazioni relative al rispetto degli obblighi di cui agli artt. 18.1, 18.2, 18.3 e 18.4 entro 2 (due) settimane dalla semplice richiesta di tali informazioni.

19. Legge applicabile, foro competente e lingua

- 19.1 Tutti i Contratti conclusi da Beghelli, indipendentemente dalla nazionalità dell'Acquirente e/o dal luogo di destinazione dei Prodotti, sono regolati dalla legislazione italiana.
- 19.2 Resta espressamente esclusa l'applicazione della Convenzione di Vienna sui contratti internazionali di vendita di merci dell'11 aprile 1980 e di altre Convenzioni vigenti in materia di vendita internazionale e regolanti il conflitto tra leggi.
- 19.3 Qualsiasi controversia dovesse insorgere tra le Parti è attribuita alla giurisdizione italiana e alla competenza esclusiva del Foro di Bologna, fatta salva la facoltà di Beghelli di esperire l'azione ove l'Acquirente ha il domicilio o la residenza.
- 19.4 Qualora le Condizioni Generali siano redatte in più lingue, in caso di dubbi interpretativi, prevale il testo in lingua italiana.

Indicazioni generali

I dati, le indicazioni, misure, disegni e foto dei prodotti e dei componenti sono riportate nel catalogo a titolo informativo e puramente indicativo: tali informazioni possono essere modificate senza alcun preavviso non essendo intese come informazioni precontrattuali.

Tutti i prodotti per cui è prevista la connessione alla rete elettrica, devono essere installati secondo le norme impiantistiche in vigore nei paesi di destinazione e secondo le informazioni contenute nel Catalogo e/o sulle relative istruzioni allegate al prodotto stesso.

I cataloghi sono disponibili sul sito www.beghelli.it o possono essere richiesti a: Beghelli S.p.A. - Direzione Commerciale - Via Mozzeghine, 13/15 - Loc. Monteveglio, 40053 Valsamoggia - Bologna.



www.beghelli.it
BEGHELLI S.p.A. Via Mozzeghine 13/15 - loc. Monteveglio
40053 Valsamoggia (Bo) - tel. +39 051.9660411 - fax +39 051.9660444