

Highbay HP



IP65

IK09

960°

SD DERATING*
+50°C
-25°C

Wysokowydajne oświetlenie typu high bay o skuteczności świetlnej 140 lm/W, odpowiednie do wymiany starszych opraw typu high bay w środowiskach przemysłowych, zwłaszcza wysokich halach przemysłowych.



HighBay HP posiada soczewki PMMA z optyką 60° - 90° - 120°.

Zastosowanie

Sektor przemysłowy, magazyny logistyczne, hangary.

Charakterystyka produktu

Zasilanie

93÷265 V_{AC} - 50/60 Hz 176÷250 V_{DC}

Zasilacz LED - MTBF w 25°C 100 000 h

Stabilność strumienia świetlnego w czasie > 60 000 h (L80B20)

Stabilność temp. barwowej 3 SDCM

Montaż Nastrokowy, zwieszany, naścienny lub na ziemi -> podłozie lub powierzchni płaskiej

Obudowa Ciśnieniowy odlew aluminium lakierowany proszkowo, RAL 7040

Układ optyczny Okrągła soczewka PMMA

Zgodność z Normami EN60598-1, EN60598-2-1, EN 62471, 2014/53/EU, EN60598-2-22, DIN 18031-3

* DERATING - w górnym zakresie temperatury pracy, układ ochrony termicznej zasilacza może automatycznie zmniejszyć jego moc wyjściową.

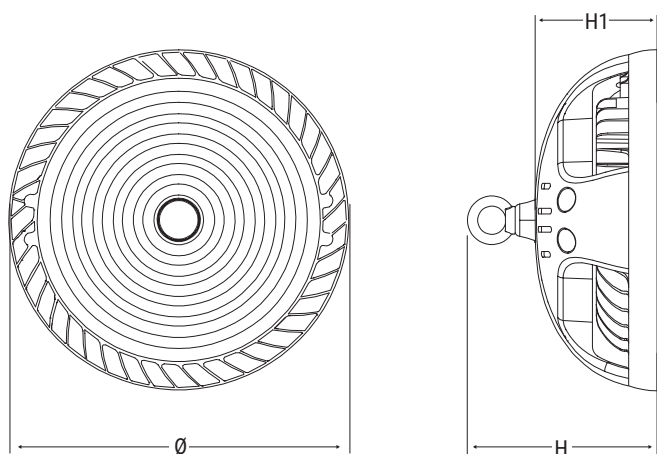

Wersja	Kod	Wymiary mm		
		H	H1	Ø
SD	40224-40225	207	148	300
	40226-40227	229	165	360
ED	40204-40205	167	108	300
	40206-40207	189	125	360

WERSJA 240W

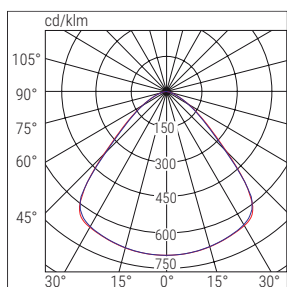

■ C0-C180 ■ C90-C270

	Kod	Opis	Moc [W]	Temp. barwowa [K]	CRI	Strumień świetlny LED [lm] (Tj=25°C)	Strumień świetlny oprawy [lm]	Skuteczność świetlna [lm/W]	Waga [kg]	Liczba szt./opakowanie	Uwagi i zgodność
SD	40224	HIGHBAY HP 100W 90° 4K SD	100	4000	≥80	16500	14000	140	3.9	1	90° Optyka
	40225	HIGHBAY HP 150W 90° 4K SD	150	4000	≥80	25000	21000	140	4.5	1	90° Optyka
	40226	HIGHBAY HP 200W 90° 4K SD	200	4000	≥80	33000	28000	140	7.0	1	90° Optyka
	40227	HIGHBAY HP 240W 90° 4K SD	240	4000	≥80	40000	34000	142	7.5	1	90° Optyka
ED	40204	HIGHBAY HP 100W 90°0-10V 4K ED	100	4000	≥80	16500	14000	140	4.2	1	90° Optyka
	40205	HIGHBAY HP 150W 90°0-10V 4K ED	150	4000	≥80	25000	21000	140	4.8	1	90° Optyka
	40206	HIGHBAY HP 200W 90°0-10V 4K ED	200	4000	≥80	33000	28000	140	7.4	1	90° Optyka
	40207	HIGHBAY HP 240W 90°0-10V 4K ED	240	4000	≥80	40000	34000	142	7.9	1	90° Optyka

AKCESORIA - w komplecie

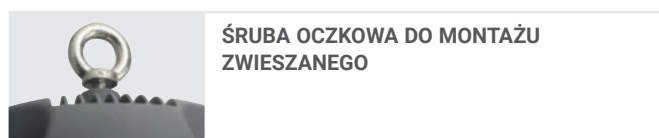
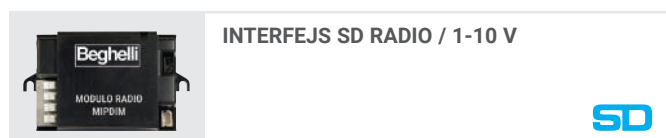

AKCESORIA - należy zamawiać oddzielnie

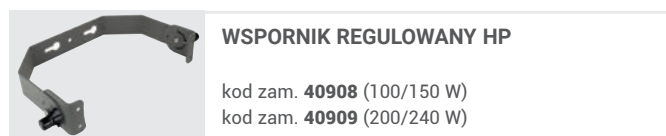
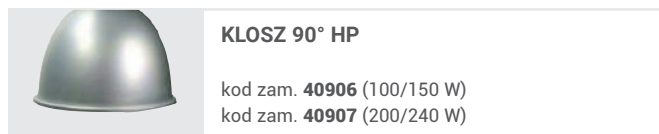
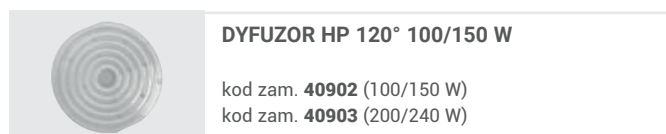
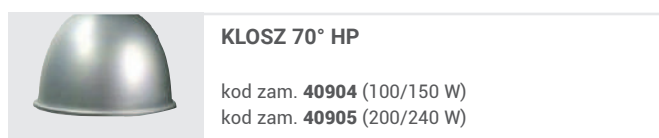
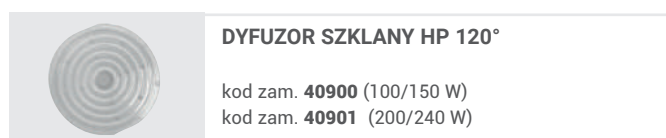

AUTOMATYKA - należy zamawiać oddzielnie

