

Downlight IP54

oświetlenie podstawowe

nuBe



IP54

IK05

∧650°



+40°C
-20°C

CRI>90



Wysokowydajne diody LED oparte na technologii SMD.



Odbłyśnik z satynowanego aluminium o kącie rozsyłu światła 75°, opcjonalnie dostępny w kolorze białym lub z aluminium wysokopolerowanego.

Zastosowanie

Sektor usługowy, handel, biura, placówki edukacyjne.

Charakterystyka produktu

Zasilanie

SD 93÷265 V_{AC}, 50÷60 Hz, 176÷250 V_{DC}

ED 230 V_{AC} ±10% 50 Hz

Zasilacz LED - MTBF w 25°C

SD 80 000h ED 70 000h

Stabilność strumienia świetlnego w czasie > 60 000h (L80B20)

Stabilność temp. barwowej 3 SDCM

Montaż Dostropowy

Obudowa Ciśnieniowy odlew aluminium RAL 9016

Układ optyczny Aluminiowy odbłyśnik satynowy o wysokiej wydajności świetlnej oraz kącie rozsyłu 75°

Zgodność z Normami EN60598-1, EN60598-2-2, EN 60598-2-22, EN 62471, CAM Minimalne Kryteria Środowiskowe zgodne z DM 11.01.2017, 2014/53/EU

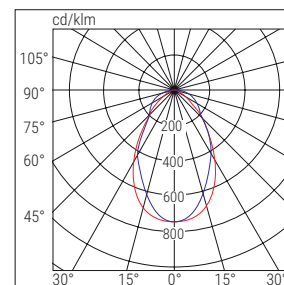

■ C0-C180

■ C90-C270

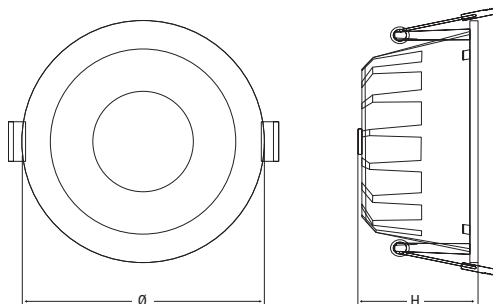
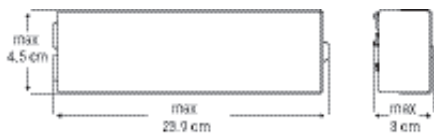



Kod	Otwór montażowy mm	Wymiary mm	
		Ø	H
40324-40304	Ø90	102	68
40325-40305	Ø120	140	68
40326-40306	Ø150	180	100
40327-40307	Ø200	230	120

	Kod	Opis	Moc [W]	Temp. barwowa [K]	CRI	Strumień świetlny LED [lm] (Tj=25°C)	Strumień świetlny oprawy [lm]	Skuteczność świetlna [lm/W]	Waga [kg]	Ilość szt./opakowanie	Uwagi i zgodność	
SD	40324	DWL IP54 10W 75°C90 SAT SD 4K	10	4000	>90	910	700	70	0.3	1	75° Optyka	AUTO-DIMMER (*)
	40325	DWL IP54 15W 75°C90 SAT SD 4K	15	4000	>90	1530	1150	77	0.5	1	75° Optyka	
	40326	DWL IP54 25W 75°C90 SAT SD 4K	25	4000	>90	2400	1810	72	0.7	1	75° Optyka	
	40327	DWL IP54 35W 75°C90 SAT SD 4K	35	4000	>90	3730	2840	81	1.2	1/4	75° Optyka	
ED	40304	DWL IP54 10W 75°C90 SAT ED 4K	10	4000	>90	910	700	70	0.3	1/4	75° Optyka	ON / OFF
	40305	DWL IP54 15W 75°C90 SAT ED 4K	15	4000	>90	1530	1150	77	0.5	1/4	75° Optyka	
	40306	DWL IP54 25W 75°C90 SAT ED 4K	25	4000	>90	2400	1810	72	0.7	1/4	75° Optyka	
	40307	DWL IP54 35W 75°C90 SAT ED 4K	35	4000	>90	3730	2840	81	1.2	1/4	75° Optyka	
DALI	INTERFEJS Z AKCESORIAMI NALEŻY ZAMAWIAĆ ODDZIELNIE: Możliwe jest stworzenie oprawy w systemie DALI poprzez integrację wersji SD z akcesoriami Dali kod zam. 15024 Przykład: Kod 40324+ 15024 = Oprawa 40324 w wersji DALI											DALI

(*) Funkcja, którą można aktywować poprzez zintegrowanie czujnika światła zewnętrznego, kod 21100.

AUTOMATYKA - należy zamawiać oddzielnie



JEDNOSTKA CENTRALNA LOGICA SD LGFM 

Kod zam. **21102** 



ZEWNĘTRZNY INTELIGENTNY FOTOSENSOR

Kod zma. **21100** 



MODUŁ KOMUNIKACJI RADIOWEJ

Kod zam. **15022** 

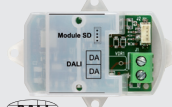

INTERFEJS DALI

Kod zam. **15024** 



NADAJNIK RADIOWY

Kod zam. **20104** 

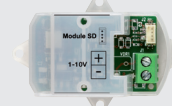

INTERFEJS 1-10V

Kod zam. **15034** 